



VENTAIR

Thermo-Hygrometer with remote sensor
Thermo-/Hygrometer mit Funksensor

Art. No. 7007402



- FR** Si vous souhaitez obtenir plus d'informations concernant ce produit ou rechercher ce mode d'emploi en d'autres langues, rendez-vous sur notre site Internet en utilisant le code QR ou le lien correspondant.
- NL** Bezoek onze internetpagina via de volgende QR-code of weblink, voor meer informatie over dit product of de beschikbare vertalingen van deze gebruiksaanwijzing.
- ES** ¿Desearía recibir unas instrucciones de uso completas sobre este producto en un idioma determinado? Entonces visite nuestra página web utilizando el siguiente enlace (código QR) para ver las versiones disponibles.
- IT** Desidera ricevere informazioni esaustive su questo prodotto in una lingua specifica? Venga a visitare il nostro sito Web al seguente link (codice QR Code) per conoscere le versioni disponibili.



www.bresser.de/P7007402

RECYCLAGE (TRIMAN/France)



Points de collecte sur www.quefairedelesdechets.fr
Privilégiez la réparation ou le don de votre appareil !

Fig. 1





Fig. 2

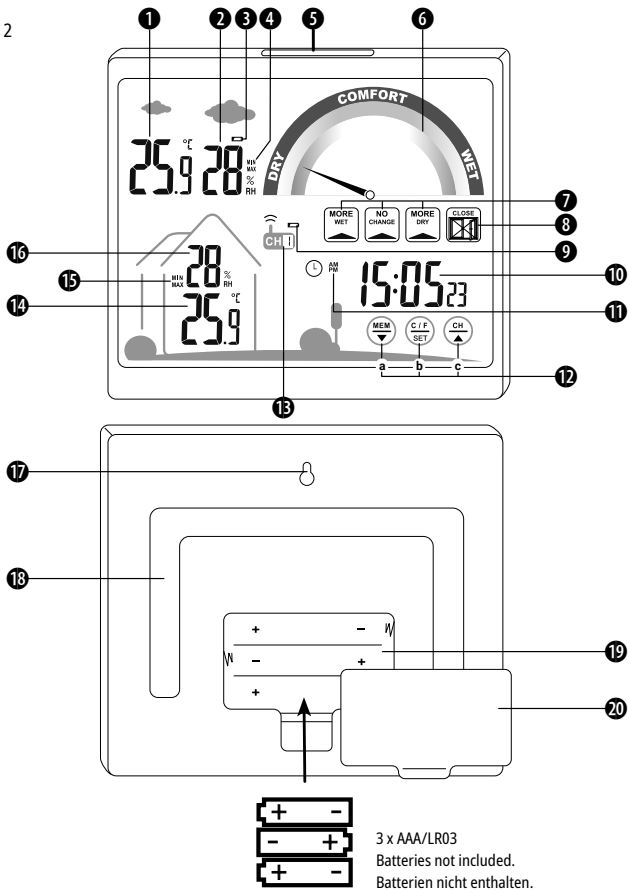
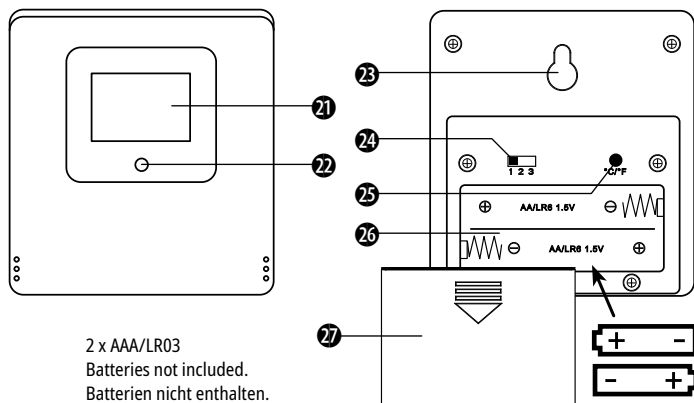

Fig. 3



DE	BEDIENUNGSANLEITUNG	5
GB	INSTRUCTION MANUAL.....	16
FR	MANUEL D'INSTRUCTION.....	27
ES	MANUAL DE INSTRUCCIONES	38
IT	MANUALE DI ISTRUZIONI.....	48
NL	GEbruIKSAANWIJZING	59

DE

Zu dieser Anleitung



Diese Bedienungsanleitung ist als Teil des Geräts zu betrachten. Lesen Sie vor der Benutzung des Geräts aufmerksam die Sicherheitshinweise und die Bedienungsanleitung. Bewahren Sie diese Bedienungsanleitung für die erneute Verwendung zu einem späteren Zeitpunkt auf. Bei Verkauf oder Weitergabe des Geräts ist die Bedienungsanleitung an jeden nachfolgenden Besitzer/Benutzer des Produkts weiterzugeben.

Dieses Produkt dient ausschließlich der privaten Nutzung. Es wurde entwickelt als elektronisches Medium zur Nutzung multimedialer Dienste.

Allgemeine Sicherheitshinweise



ERSTICKUNGSGEFAHR!

Verpackungsmaterialien (Plastiktüten, Gummibänder, etc.) von Kindern fernhalten! Es besteht ERSTICKUNGSGEFAHR!



GEFAHR EINES STROMSCHLAGS!

Dieses Gerät beinhaltet Elektronikteile, die über eine Stromquelle (Batterien) betrieben werden. Lassen Sie Kinder beim Umgang mit dem Gerät nie unbeaufsichtigt! Die Nutzung darf nur, wie in der Anleitung beschrieben, erfolgen, andernfalls besteht GEFAHR eines STROMSCHLAGS!



VERÄTZUNGSGEFAHR!

Ausgelaufene Batteriesäure kann zu Verätzungen führen! Vermeiden Sie den Kontakt von Batteriesäure mit Haut, Augen und Schleimhäuten. Spülen Sie bei Kontakt mit der Säure die betroffenen Stellen sofort mit reichlich klarem Wasser und suchen Sie einen Arzt auf.



BRAND-/EXPLOSIONSGEFAHR!

Benutzen Sie nur die empfohlenen Batterien. Gerät und Batterien nicht kurzschließen oder ins Feuer werfen! Durch übermäßige Hitze und unsachgemäße Handhabung können Kurzschlüsse, Brände und sogar Explosionen ausgelöst werden!

! HINWEIS!

Bauen Sie das Gerät nicht auseinander! Wenden Sie sich im Falle eines Defekts an Ihren Fachhändler. Er nimmt mit dem Service-Center Kontakt auf und kann das Gerät ggf. zwecks Reparatur einschicken. Tauchen Sie das Gerät nicht in Wasser!

Setzen Sie das Gerät keinen Stößen, Erschütterungen, Staub, dauerhaft hohen Temperaturen oder extremer Feuchtigkeit aus. Dies kann zu Fehlfunktionen, Kurzschlüssen sowie zu Beschädigungen an Batterien und Bauteilen führen.

Benutzen Sie nur die empfohlenen Batterien. Ersetzen Sie schwache oder verbrauchte Batterien immer durch einen komplett neuen Satz Batterien mit voller Kapazität. Verwenden Sie keine Batterien unterschiedlicher Marken, Typen oder unterschiedlich hoher Kapazität. Entfernen Sie Batterien aus dem Gerät, wenn es längere Zeit nicht benutzt wird!

Für Spannungsschäden in Folge falsch eingelegter Batterien übernimmt der Hersteller keine Haftung!

LIEFERUMFANG (Fig. 1)

Basisstation (A), Außensensor (B), Bedienungsanleitung

TEILEÜBERSICHT

Basisstation (Fig. 2)

- (1) Außentemperatur
- (2) Luftfeuchtigkeit außen
- (3) Batteriestandsanzeige (Basisstation)
- (4) MIN/MAX-Wert außen
- (5) LIGHT-Taste
- (6) Innenluftfeuchtigkeitsindikator
- (7) Klimaveränderungsanzeige
- (8) Lüftungsanzeige (Fenster)
- (9) Batteriestandsanzeige (Außensensor)
- (10) Aktuelle Uhrzeit
- (11) AM/PM-Information im 12-Stunden-Zeitanzweigemodus
- (12) Touch-Bedienelemente (a) MEM/ ▼ (b) CF/SET (c) CH/ ▲
- (13) Sensor-Kanal
- (14) Innentemperatur
- (15) MIN/MAX-Wert innen
- (16) Luftfeuchtigkeit innen
- (17) Aufhängevorrichtung
- (18) Ausklappbarer Ständer
- (19) Batteriefach
- (20) Batteriefachabdeckung

Außensensor (Fig. 3)

- (21) Außentemperatur und Luftfeuchtigkeit
- (22) Funktionsleuchte
- (23) Aufhängevorrichtung
- (24) CH-Regler
- (25) °C/°F-Taste
- (26) Batteriefach
- (27) Batteriefachabdeckung

VOR DER INBETRIEBNAHME

WICHTIG!

1. Legen Sie die Batterien zuerst in den Außensensor ein bevor Sie die Basisstation in Betrieb nehmen.
2. Legen Sie die Basisstation so nah wie möglich neben den Außensensor.
3. Betreiben Sie Außensensor und Haupteinheit innerhalb des effektiven Übertragungsbereichs.

Bei einem Batteriewechsel stets die Batterien sowohl im Außensensor als auch in der Basisstation entfernen und in richtiger Reihenfolge wieder neu einsetzen, damit die Funkverbindung neu aufgebaut werden kann! Werden z.B. nur die Batterien im Außensensor ausgetauscht, kann das Signal gar nicht oder nicht korrekt empfangen werden.

Beachten Sie, dass die tatsächliche Reichweite von den jeweils verwendeten Baumaterialien der Gebäude sowie der jeweiligen Position der Basiseinheit und des Außensensors abhängt. Durch externe Einflüsse (diverse Funksender und andere Störquellen) kann sich die mögliche Distanz stark reduzieren. In solchen Fällen empfehlen wir, sowohl für das Basisgerät als auch den Außensensor andere Standorte zu suchen. Manchmal reicht schon ein Verschieben um wenige Zentimeter! Obwohl der Außensensor wetterfest ist, sollte er nicht an Orten mit Einfall von direkter Sonneneinstrahlung, Regen oder Schnee platziert werden.

SPANNUNGSVERSORGUNG

Basisstation (Wetterstation)

1. Die Batteriefachabdeckung (20) entfernen.
2. 3 Batterien (Typ AAA, 1.5V) den angegebenen Polaritäten entsprechend in das Batteriefach (19) einsetzen.
3. Batteriefachabdeckung wieder einsetzen.



Außensensor

1. Die Batteriefachabdeckung (27) entfernen.
2. Den CH-Regler (24) auf die Position (1-3) schieben, die dem gewünschten Sendekanal entspricht (bei nur einem angeschlossenen Außensensor stets Kanal 1 wählen).
3. 2 Batterien (Typ AAA, 1.5V) den angegebenen Polaritäten entsprechend in das Batteriefach (26) einsetzen.
4. Batteriefachabdeckung wieder einsetzen.

Batteriestandsanzeige

Wenn die Batterien ersetzt werden müssen, erscheint jeweils das Symbol  für Batteriestandsanzeige der Basisstation (3) oder des Außensensors (9) im Display der Basisstation.

VERWENDUNG VON STANDFUSS ODER WANDAUFHÄNGUNG

Die Basisstation kann mit dem ausklappbaren Standfuß (18) auf einer ebenen Fläche (Tisch) aufgestellt werden. Basisstation und Außensensor können mittels Aufhängevorrichtung (17, 23) an der Wand montiert werden.

BEDIENUNG

Empfang der Messwerte

Sobald Sie die Batterien in den Außensensor eingelegt haben, startet dieser mit der Übertragung der Messwerte in Intervallen von ungefähr 60 Sekunden. Ebenso startet das Basisgerät nach Einlegen der Batterien für etwa 3-4 Minuten eine Suche nach einem Funksignal vom Außensensor. Nach erfolgreichem Empfang wird auf dem Display die Außentemperatur angezeigt. Das Basisgerät aktualisiert die Messwerte in Abständen von etwa 60 Sekunden.

! HINWEIS!

Liegt die Außentemperatur über oder unter dem messbaren Bereich, wird auf dem Display HHH (hoch) oder LLL (niedrig) angezeigt.

Manuelle Zeit- und weitere Einstellungen

Um manuelle Einstellungen vorzunehmen, folgendermaßen vorgehen:

1. Im normalen Zeitmodus das CF/SET Touch-Bedienelement (12b) etwa 3 Sekunden drücken, um in den Einstellmodus zu gelangen. Der jeweils einzustellende Wert blinkt. Reihenfolge der Werte: Stunden > Minuten > 12/24 Stunden > On/Off
2. MEM/▼ oder CH/▲ drücken, um die Stunden für die aktuelle Uhrzeit einzustellen.
3. CF/SET drücken, um zur nächsten Einstellung zu wechseln.

4. MEM/▼ oder CH/▲ drücken, um die Minuten für die aktuelle Uhrzeit einzustellen.
5. CF/SET drücken, um zur nächsten Einstellung zu wechseln.
6. MEM/▼ oder CH/▲ drücken, um den 12- oder 24-Stunden-Zeitmodus zu wählen.
7. CF/SET drücken, um zur nächsten Einstellung zu wechseln.
8. MEM/▼ oder CH/▲ drücken, um zwischen ON (ein) oder OFF (aus) zum Aktivieren oder Deaktivieren der 24-Stunden-Messwerte-Speicherung zu wechseln.
9. CF/SET drücken, um die Einstellungen zu speichern und den Einstellmodus zu verlassen. Erfolgt binnen 20 Sekunden keine weitere Eingabe, werden die bis dahin existierenden Einstellungen gespeichert und das Gerät wechselt zurück in den normalen Anzeigemodus.

! HINWEIS!

Wird für den 24-Stunden-Messdatenspeicher ON (ein) gewählt, werden alle gespeicherten MIN/MAX-Werte für Temperatur und Luftfeuchtigkeit täglich um 0:00 Uhr gelöscht! Wird OFF (aus) gewählt, werden die Daten bis zu einem Batteriewechsel dauerhaft gespeichert.

Temperatur und Luftfeuchtigkeit

1. Sobald die Batterien eingelegt wurden, beginnt die Basisstation mit der Anzeige der Messwerte für den Innenbereich. Die Basisstation zeigt die ersten vom Außensensor empfangenen Messwerte innerhalb von etwa 3-4 Minuten nach Inbetriebnahme an.
2. Drücken Sie das Touch-Bedienfeld CF/SET (12b) im Display, um zwischen der Anzeige in °C oder °F zu wechseln. Die Anzeige wechselt sowohl für die Außen- als auch für die Innentemperatur.

Innenluftfeuchtigkeitsindikator

Über den Innenluftfeuchtigkeitsindikator (6) werden folgende Zustände angezeigt:

WET	FEUCHT	Innenluftfeuchtigkeit zwischen 66% und 95%
COMFORT	OPTIMAL	Innenluftfeuchtigkeit zwischen 45% und 65%
DRY	TROCKEN	Innenluftfeuchtigkeit zwischen 20% und 44%

! HINWEIS!

Lesen Sie hierzu auch das Kapitel „Lüftungsempfehlung“.

MAX/MIN-Werte für Temperatur und Luftfeuchtigkeit

1. Drücken Sie das MEM/▼ Touch-Bedienelement (12a) mehrmals, um zwischen der Anzeige des gegenwärtigen, des niedrigsten (MIN) oder des höchsten Wertes für Temperatur und Luftfeuchtigkeit zu wechseln.
2. Die MIN/MAX-Werte für Temperatur und Luftfeuchtigkeit werden automatisch gespeichert.



! HINWEIS!

Abhängig von der eingestellten Messdatenspeicherung werden die MIN/MAX-Werte maximal 24 Stunden oder bis zum Batteriewechsel gespeichert (Lesen Sie hierzu das Kapitel „Manuelle Zeit- und weitere Einstellungen“).

3. Das MEM/▼ Touch-Bedienelement etwa 3 Sekunden gedrückt halten, um die gespeicherten MIN/MAX-Werte manuell zu löschen.

Klimaveränderung

Das Gerät berechnet aus den Messdaten die absolute Feuchtigkeit. Die Symbole zeigen an, wie sich das Lüften auf das Raumklima auswirken würde:

	Feuchter. Zu erwartende Erhöhung der Luftfeuchtigkeit um 5% oder mehr.
	Gleichbleibend. Zu erwartende Erhöhung oder Verringerung der Luftfeuchtigkeit um maximal 4%.
	Trockener. Zu erwartende Verringerung der Luftfeuchtigkeit um 5% oder mehr.

! HINWEIS!

Lesen Sie hierzu auch das Kapitel „Lüftungsempfehlung“.

Lüftungsempfehlung

Die Lüftungsempfehlung (8) beruht auf den Informationen zur Klimaveränderung (7) und Innenluftfeuchtigkeit (6). Diese wird folgendermaßen auf dem Display dargestellt:



Lüftung empfohlen. Fenster öffnen.



Keine Lüftung empfohlen.

! HINWEIS!

Um die Funktionalität der Lüftungsempfehlung zu gewährleisten, muss der Außensensor auch tatsächlich im Außenbereich aufgestellt werden, da sonst keine korrekte Berechnung erfolgen kann.

! WICHTIG!

Zum effektiven Lüften sollten Fenster kurzzeitig (wenige Minuten) weit geöffnet werden. Wenn möglich, Fenster an gegenüberliegenden Seiten der Wohnung öffnen (Stoßlüften).

Auch wenn von der Wetterstation aufgrund der Feuchtigkeit eine Lüftung nicht empfohlen wird, sollte die Wohnung regelmäßig gelüftet werden. Dies trägt zur Verringerung von Schadstoffen und anderen flüchtigen Verbindungen in der Raumluft bei.

Luftfeuchtigkeits-Komfortlevel	Umgebungsveränderung	Fenster öffnen	Fenster schließen
COMFORT	TROCKENER, FEUCHTER ODER KEINE VERÄNDERUNG	aus	aus
DRY	KEINE VERÄNDERUNG	aus	aus
DRY	FEUCHTER	ein	aus
DRY	TROCKENER	aus	ein
WET	KEINE VERÄNDERUNG	aus	aus
WET	FEUCHTER	aus	ein
WET	TROCKENER	ein	aus



Signalprüfung an der Basisstation durchführen

Der Übertragungsbereich liegt bei etwa 50 Metern zwischen Basisstation und dem Außensensor (im offenen Gelände). Die Basisstation empfängt die Informationen zu Temperatur/Luftfeuchtigkeit innerhalb von 3-4 Minuten nach dem Einrichten des Außensensors.

Empfängt die Basisstation innerhalb von 3-4 Minuten nach der Einrichtung keine Informationen, gehen Sie wie folgt vor:

1. Halten Sie das Touch-Bedienfeld CH/▲ (12c) für 2-3 Sekunden gedrückt, um den Empfang vom Außensensor erneut zu initiieren. In der Regel werden die Informationen innerhalb von 3 Minuten empfangen.
2. Sollte Schritt 1 zu keinem Ergebnis führen, entfernen Sie die Batterien und legen Sie sie dann wieder ein (Hardware-Reset).

Stellen Sie gleichfalls sicher, dass die folgenden Voraussetzungen gegeben sind:

1. Der Abstand zwischen Basisstation oder Außensensor und Störquellen wie zum Beispiel Computermonitoren oder Fernsehern sollte mehr als 1,5-2 Meter betragen.
2. Die Basisstation darf nicht in der Nähe von Fensterrahmen aus Metall aufgestellt werden.
3. Nutzen Sie keine anderen elektronischen Geräte wie Kopfhörer oder Lautsprecher, die auf der gleichen Sendefrequenz (433 MHz) arbeiten.
4. Elektronische Geräte in der Nachbarschaft, die auf der gleichen Sendefrequenz arbeiten, können ebenfalls Störungen hervorrufen.

Verwendung mehrerer Sensoren mit der Basisstation

1. Mit der Basisstation können bis zu 3 Außensensoren verbunden werden.
2. Drücken Sie das Touch-Bedienfeld CH/▲ (12c), um zwischen den Anzeigen der einzelnen Kanäle zu wechseln. Die Basisstation zeigt dann die Informationen des jeweiligen Außensensors an. Erscheint das Symbol ○ neben der Kanalinformation, ist die automatische Anzeigenrotation aktiviert. Die Anzeige wechselt dann im Abstand von etwa 10 Sekunden zwischen den angeschlossenen Außensensoren.

! HINWEIS!

Der Wechsel zwischen den einzelnen Kanälen über die CH/▲-Taste kann nur dann genutzt werden, wenn tatsächlich mehrere Außensensoren mit der Basisstation verbunden sind. Sonst ist diese Funktion deaktiviert.

Zudem müssen auch für alle angeschlossenen Sensoren entsprechend unterschiedliche Kanäle eingestellt werden. Lesen Sie hierzu auch das folgende Kapitel "Sensor-Funktionen".

Hintergrundbeleuchtung einschalten

Drücken Sie die LIGHT-Taste (5), um die Hintergrundbeleuchtung einzuschalten. Diese wird nach ca. 5 Sek. automatisch wieder abgeschaltet.

Sensor-Funktionen

Kanalwahl

1. Entfernen Sie die Batteriefachabdeckung (27) am Sensor.
2. Schieben Sie den CH-Regler (24) auf die Position (1-3), die dem gewünschten Sendekanal entspricht (bei einem angeschlossenen Außensensor stets Kanal 1 wählen). Wenn mehr als ein Sensor (max. 3) mit der Wetterstation verbunden werden soll, muss für jeden Sensor ein anderer Kanal eingestellt sein.
3. Sobald die Wetterstation Funksignale der Sensoren empfängt, werden die Temperaturwerte für die Kanäle auf der Wetterstation versetzt alle 1-2 Minuten aktualisiert.
4. Setzen Sie die Batteriefachabdeckung wieder auf.

°C/°F-Anzeigewechsel

1. Entfernen Sie die Batteriefachabdeckung (27) am Sensor.
2. Drücken Sie die °C/°F-Taste (25), um die zwischen der Anzeige von °C zu °F oder umgekehrt zu wechseln.
3. Setzen Sie die Batteriefachabdeckung wieder auf.

FEHLERBEHEBUNG

Verbindungsabbruch

Sollte die Anzeige für die Außentemperatur ohne ersichtlichen Grund ausfallen, prüfen Sie bitte folgende Punkte:

1. Der Außensensor befindet sich noch am vorgesehenen Standort.
2. Die Batterien in der Basisstation und dem Außensensor sind leer. Ersetzen Sie diese, falls erforderlich.

! HINWEIS!

Fallen die Temperaturen unter den Gefrierpunkt, können die Batterien des Außensensors ebenfalls einfrieren und ihre Stromspannung sowie die Lebensdauer verringern sich.

3. Beide Geräte befinden sich innerhalb des Empfangsbereichs und

der Empfangsbereich ist frei von Störquellen und Hindernissen. Verringern Sie gegebenenfalls die Entfernung zwischen den Geräten.

Verbindungsstörung

Funksignale anderer Haushaltsgeräte wie Türklingeln, Sicherheits- und Eingangskontrollsystemen können störenden Einfluss auf dieses Gerät nehmen und so vorübergehende Fehlfunktionen verursachen. Das ist völlig normal und stellt keine grundsätzliche Beeinträchtigung der Funktionalität dar. Übertragung und Empfang der Temperaturmessungen werden nach Beseitigung der Störquelle sofort wieder ausgenommen.

TECHNISCHE EIGENSCHAFTEN

Messung

Temperaturbereich innen/außen: -9 bis 50° C / -40 bis 60° C

Luftfeuchtigkeitsbereich: 20% bis 95%

Übertragung

Sendebereich: 50 Meter (im offenen Gelände)

Sendefrequenz: 433 MHz

Maximale Sendeleistung: < 10 mW

Spannungsversorgung

Basisstation: 3x AAA 1.5V Batterie

Außensensor: 2x AAA 1.5V Batterie

OPTIONALES ZUBEHÖR

Thermo/Hygro-Außensensor, Art. No. 7009985

Bestellbar auf www.bresser.de

REINIGUNG UND WARTUNG

Trennen Sie das Gerät vor der Reinigung von der Stromquelle (Batterien entfernen)!

Reinigen Sie das Gerät nur äußerlich mit einem trockenen Tuch. Benutzen Sie keine Reinigungsflüssigkeit, um Schäden an der Elektronik zu vermeiden.

ENTSORGUNG

 Entsorgen Sie die Verpackungsmaterialien sortenrein. Informationen zur ordnungsgemäßen Entsorgung erhalten Sie beim kommunalen Entsorgungsdienstleister oder Umweltamt.

 Werfen Sie Elektrogeräte nicht in den Hausmüll!
Gemäß der Europäischen Richtlinie 2012/19/EU über Elektro- und Elektronik-Altgeräte und deren Umsetzung in nationales Recht

müssen verbrauchte Elektrogeräte getrennt gesammelt und einer umweltgerechten Wiederverwertung zugeführt werden.

CE-KONFORMITÄTSERKLÄRUNG

CE Hiermit erklärt Bresser GmbH, dass der Funkanlagentyp mit Artikelnummer: 7007402 der Richtlinie 2014/53/EU entspricht. Der vollständige Text der EU-Konformitätserklärung ist unter der folgenden Internetadresse verfügbar:
http://www.bresser.de/download/7007402/CE/7007402_CE.pdf

GARANTIE & SERVICE

Die reguläre Garantiezeit beträgt 2 Jahre und beginnt am Tag des Kaufs. Um von einer verlängerten, freiwilligen Garantiezeit wie auf dem Geschenkkarton angegeben zu profitieren, ist eine Registrierung auf unserer Website erforderlich.

Die vollständigen Garantiebedingungen sowie Informationen zu Garantiezeitverlängerung und Serviceleistungen können Sie unter www.bresser.de/garantiebedingungen einsehen.

GB

ABOUT THIS INSTRUCTION MANUAL

 These operating instructions are to be considered a component of the device. Please read the safety instructions and the operating instructions carefully before use. Keep these instructions for renewed use at a later date. When the device is sold or given to someone else, the instruction manual must be provided to the new owner/user of the product.

This product is intended only for private use. It was developed as an electronic medium for the use of multimedia services.

GENERAL WARNINGS

RISK OF CHOKING!

Keep packaging material, like plastic bags and rubber bands, out of the reach of children, as these materials pose a choking hazard.

RISK of ELECTRIC SHOCK!

This device contains electronic components that operate via a power source (batteries). Children should only use the device under adult supervision. Only use the device as described in the manual; otherwise, you run the risk of an electric shock.

RISK OF CHEMICAL BURN!

Leaking battery acid can lead to chemical burns. Avoid contact of battery acid with skin, eyes and mucous membranes. In the event of contact, rinse the affected region immediately with a plenty of water and seek medical attention.

RISK of FIRE/EXPLOSION!

Use only the recommended batteries. Do not short-circuit the device or batteries, or throw them into a fire. Excessive heat or improper handling could trigger a short-circuit, a fire or an explosion.

! NOTE!

Do not disassemble the device. In the event of a defect, please contact your dealer. The dealer will contact the Service Centre and can send the device in to be repaired, if necessary.

Do not immerse the unit in water.

Do not subject the unit to excessive force, shock, dust, extreme temperature or high humidity, which may result in malfunction, shorter electronic life span, damaged batteries and distorted parts.

Use only the recommended batteries. Always replace weak or empty batteries with a new, complete set of batteries at full capacity. Do not use batteries from different brands or with different capacities. Remove the batteries from the unit if it has not been used for a long time.

The manufacturer is not liable for damage related to improperly installed batteries!

SCOPE OF DELIVERY (Fig. 1)

Main unit (A), outdoor sensor (B), instruction manual

PARTS OVERVIEW

Main unit (Fig. 2)

- (1) Outdoor temperature
- (2) Outdoor humidity
- (3) Low battery indicator (main unit)
- (4) MIN/MAX value for outdoors
- (5) LIGHT button
- (6) Indoor humidity indicator
- (7) Atmospheric change indicator
- (8) Ventilation indicator (Window)
- (9) Low battery indicator (outdoor sensor)
- (10) Current time
- (11) AM/PM information on 12-hours time display mode
- (12) Touch controls (a) MEM/▼ (b) AL/SET (c) CH/▲
- (13) Sensor channel
- (14) Indoor temperature
- (15) MIN/MAX value for indoors
- (16) Indoor humidity
- (17) Wall mount hanger
- (18) Fold-out stand
- (19) Battery compartment
- (20) Battery compartment cover

Outdoor sensor (Fig. 3)

- (21) Outdoor temperature and humidity



- (23) Wall mount hanger
- (24) CH switch
- (25) °C/°F button
- (26) Battery compartment
- (27) Battery compartment cover

BEFORE YOU START

IMPORTANT!

1. Insert batteries for remote units before doing so for the main unit.
2. Place the main unit as close as possible to the remote unit.
3. Position the remote unit and main unit within the effective transmission range.

When changing batteries always change batteries in the main unit as well as all remote units and replace them in the correct order, so the remote connection can be re-established. If batteries are exchanged in only one of the devices (i.e. the remote sensor) the signal can't be received or can't be received correctly.

Note, that the effective range is vastly affected by building materials and position of the main and remote units. Due to external influences (various RC devices and other sources of interference), the maximum distance can be greatly reduced. In such cases we suggest to position the main unit and the outdoor sensor at other places. Sometimes all it takes is a relocation of one of these components of a few inches!

Though the remote unit is weather proof, it should be placed away from direct sunlight, rain or snow.

POWER SUPPLY

Main unit (Weather station)

1. Remove the battery compartment cover (20).
2. Insert 3 batteries (AAA size 1.5V) into the battery compartment (19) strictly according to the polarities shown.
3. Reinsert the battery compartment cover.

Outdoor sensor

1. Remove the battery compartment cover (27).
2. Move the CH switch (24) to the position (1-3) that corresponds with the channel which will be used for transmission (select channel 1 if only one sensor is connected).
3. Insert 2 batteries (AAA size 1.5V) into the battery compartment (26) strictly according to the polarities shown.

4. Reinsert the battery compartment cover.

Low battery indication

When batteries need to be replaced the respective low battery indicator  for the main unit (3) or the outdoor sensor (9) will be shown on the display of the main unit.

USING TABLE STAND OR WALL MOUNTING

The main unit can be placed on a flat surface (e.g. table) with the fold-out stand (18).

The main unit and the outdoor sensor can be mounted on walls using the recessed wall mount hanger (17, 23).

OPERATION

Receiving measurements

Once batteries are installed to the outdoor sensor, it will start transmitting temperature readings at roughly 60 second intervals. As soon as batteries are installed in the main unit it will start searching for a signal from the outdoor sensor for about 3-4 minutes. Upon successful reception of the signal, the outdoor temperature will be displayed on the main unit. The main unit will automatically update its readings at about 60 second intervals.

! NOTE!

When the outdoor temperature is above or below the measurement range, the display will show HHH (high) or LLL (low).

Manual time setting and other settings

To make manual settings, proceed as follows:

1. In normal time mode press the CF/SET touch control (12b) for approx. 3 seconds to enter the settings mode. The value to be set is flashing.
Value settings order: hours > minutes > 12/24 hours > On/Off
2. Press MEM/▼ or CH/▲ to set the hours for the current time.
3. Press CF/SET to switch to the next setting.
4. Press MEM/▼ or CH/▲ to set minutes for the current time.
5. Press CF/SET to switch to the next setting.
6. Press MEM/▼ or CH/▲ to select 12 or 24 hours time mode.
7. Press CF/SET to switch to the next setting.
8. Press MEM/▼ or CH/▲ to switch between ON or OF to enable or disable 24 hour measurement data storage.
9. Press CF/SET to save and exit settings mode. If there is no operation

for 20 seconds, the existing setting will be saved and the device returns to normal display mode.

! NOTE!

When choosing ON for 24 hour measurement data storage all stored MIN/MAX values for temperature and humidity will be deleted daily at 0:00h! When choosing OFF the data will be stored indefinitely until a battery change is required.

Temperature and humidity

1. Once the batteries are installed the main unit will start displaying the interior measurement information. The main unit will display the information from the outdoor sensor for the first time approximately 3-4 minutes after the power supply was established.
2. Press CF/SET touch control (12b) to switch screen display between °C or °F. Screen display will change for outdoor temperature as well as for indoor temperature.

Indoor humidity indicator

The indoor humidity indicator (6) displays the following conditions:

WET	WET	Indoor humidity between 66% and 95%
COMFORT	COMFORT	Indoor humidity between 45% and 65%
DRY	DRY	Indoor humidity between 20% and 44%

! NOTE!

Read chapter "Ventilation indicator" for more information.

Temperature and humidity MAX/MIN records

1. Press the touch control MEM/▼ (12a) several times to switch between the values for current, minimum (MIN) and maximum (MAX) temperature and humidity. The display will change for the indoor temperature as well as for the outdoor temperature.
2. The MIN/MAX temperature and humidity values will be recorded automatically.



! NOTE!

Depending on the selected type for measurement data storage the MIN/MAX values will be saved for 24 hours or until batteries need to be changed (Read chapter "Manual time setting and other settings").

3. Press MEM/▼ touch control for approx. 3 seconds to delete MIN/MAX values manually.

Atmospheric change

The device uses the measurement data to calculate the absolute humidity. The icons indicate how the ventilation would affect the indoor climate:



	Moister. Expected increase in humidity by 5% or more.
	Constant. Expected increase or decrease in humidity by a maximum of 4%.
	Dryer. Expected decrease in humidity by 5% or more.

! NOTE!

Read chapter "Ventilation indicator" for more information.

Ventilation indicator

The ventilation indicator (8) relies on the information of the atmospheric change (7) and the indoor humidity indicator (6). It is shown on the display as follows:

	Ventilation recommended. Open your window.
	No ventilation recommended.







! NOTE!

To ensure the ventilation indicator can function as required, the outdoor sensor must be placed outdoors, otherwise the result can not be calculated properly.

! IMPORTANT!

Windows should be opened wide for a short time (a few minutes) for effective ventilation. If possible, open windows on opposite sides of the apartment (full ventilation).

Even if ventilation is not recommended by the weather station due to the humidity, the apartment should be ventilated regularly. This contributes to the reduction of pollutants and other volatile compounds in the room air.

Humidity comfort level	Ambient change	Open window	Close window
	  		
COMFORT	MORE DRY, MORE WET OR NO CHANGE	off	off
DRY	NO CHANGE	off	off
DRY	MORE WET	on	off
DRY	MORE DRY	off	on
WET	NO CHANGE	off	off
WET	MORE WET	off	on
WET	MORE DRY	on	off

Main unit signal receivment check

The transmission range is about 50 meters from the outdoor sensor to the main unit (in open area). The main unit should receive the temperature/humidity information from the transmitter within 3-4 minutes after set-up.

Should the main unit not receive information from transmitter within 3-4 minutes after setting up, please check following steps:

1. Press and hold the touch control CH/▲ (12c) for 2-3 seconds to re-start receiving from the transmitter; the data will normally be received within 3 minutes.
2. If the first step does not yield a desirable solution, please remove the batteries and re-install them (hardware reset).

At the same time, please make sure the following:

1. The main unit as well as the sensor should be at least 5 to 6 feet (1.5 to 2 meters) away from any interfering sources, such as computer monitors or TV sets.
2. The main unit should not stand close to metal window frames.

3. Please do not use other electrical products, such as headphones or speakers, operating on the same signal frequency (433 MHz).
4. Electrical devices operating on the same signal frequency may also cause interference. This can include devices used in the neighborhood as well.

Using multiple sensors with the main unit

1. The main unit can be connected with a maximum of up to 3 transmitters.
2. Press the touch control CH/▲ (12c) to switch between the displays of each channel. The main unit will display the information of the corresponding transmitter. When the symbol  is displayed near the channel information the automatic display rotation is activated. The display changes between the information of the connected remote sensors every 10 seconds.

! NOTE!

The function to change the channels by pressing the CH/▲ button can be used only if more than one outdoor sensor is connected with the main unit. Otherwise this function is disabled.

Zudem müssen auch für alle angeschlossenen Sensoren entsprechend unterschiedliche Kanäle eingestellt werden. Lesen Sie hierzu auch das folgende Kapitel "Sensor-Funktionen".

In addition, different channels must be set for all connected sensors. Also read the chapter "Sensor functions".

Background illumination

Press LIGHT button (5) to turn on the background. It will be turned off automatically after approx. 5 seconds.

Sensor functions

Channel selection

1. Remove the battery compartment cover (27) from the sensor.
2. Move the CH switch (24) to the position (1-3) that corresponds with the channel which will be used for transmission (select channel 1 if only one outdoor sensor is connected). If you would like to connect more than one outdoor sensor with the main unit, different channels need to be selected for each sensor.
3. Once the weather station receives radio signals from the sensors, the alternating temperature values of the different channels will be updated on the weather station every 1-2 minutes.
4. Replace the battery compartment cover.



°C/°F Display change

1. Remove the battery compartment cover (27) from the sensor..
2. Press the °C/°F button (25) to change the display from °C to °F or reverse.
3. Replace the battery compartment cover.

TROUBLESHOOTING

Signal disconnection

If the display of the outdoor temperature goes blank without obvious reasons, please check the following:

1. The outdoor sensor is still in place.
2. The batteries of both the sensor and the main unit are not empty.
Replace batteries with new ones if necessary.

! NOTE!

When the temperature drops below freezing point, the batteries of the outdoor sensor can also freeze and their voltage and lifetime are reduced.

3. Both devices are positioned within the reception area and the reception area is free of sources of interference and obstacles. If necessary, reduce the distance between the devices.

Transmission collision

Signals from other household devices, such as door bells, home security systems and entry controls, may interfere with those of this product and cause temporarily reception failure. This is normal and does not affect the general performance of the product. The transmission and reception of temperature readings will resume once the interference recedes.

TECHNICAL DATA

Measurement

Temperature range indoors/outdoors: -9 to 50° C / -40 to 60° C

Humidity range: 20% to 95%

Transmission

Transmission range: 50m (in free area)

Transmission frequency: 433 MHz

Maximum transmission power: < 10 mW

Power supply

Main unit: 3x AAA/LR03 1.5V batteries

Wireless sensor: 2x AAA/LR03 1.5V batteries

OPTIONAL ACCESSORY

Thermo-Hygosensor, Art. No. 7009985– available on www.bresser.de

CLEANING AND MAINTENANCE

Before cleaning the device, disconnect it from the power supply (remove batteries)! Only use a dry cloth to clean the exterior of the device. To avoid damaging the electronics, do not use any cleaning fluid.

DISPOSAL

 Dispose of the packaging materials properly, according to their type, such as paper or cardboard. Contact your local waste-disposal service or environmental authority for information on the proper disposal.

 Do not dispose of electronic devices in the household garbage!
As per Directive 2012/19/EC of the European Parliament on waste electrical and electronic equipment and its adaptation into German law, used electronic devices must be collected separately and recycled in an environmentally friendly manner.

CE DECLARATION OF CONFORMITY

 Hereby, Bresser GmbH declares that the equipment type with part number: 7007402 is in compliance with Directive: 2014/53/EU. The full text of the EU declaration of conformity is available at the following internet address:
http://www.bresser.de/download/7007402/CE/7007402_CE.pdf

WARRANTY & SERVICE

The regular warranty period is 2 years and begins on the day of purchase. To benefit from an extended voluntary warranty period as stated on the gift box, registration on our website is required.

You can consult the full warranty terms as well as information on extending the warranty period and details of our services at www.bresser.de/warranty_terms.



(FR)

A PROPOS DE CE MODE D'EMPLOI

 Ce mode d'emploi fait partie intégrante de l'appareil. Veuillez lire les consignes de sécurité et le mode d'emploi attentivement avant utilisation. Conservez ce mode d'emploi pour consultation ultérieure. Lorsque l'appareil est vendu ou donné à un tiers, le mode d'emploi doit être fourni au nouveau propriétaire/utilisateur du produit.

Ce produit est destiné uniquement à un usage privé. Il a été développé comme un support électronique pour l'utilisation de services multimédias.

AVERTISSEMENTS - GÉNÉRALITÉS

RISQUE D'ÉTOUFFEMENT !

Veuillez conserver le matériel d'emballage, tel que les sacs en plastiques et les élastiques, hors de portée des enfants, car ces matériaux présentent un risque de suffocation.

RISQUE D'ÉLECTROCUTION !

Cet appareil contient des composants électroniques qui fonctionnent via une source d'alimentation (piles). Les enfants ne peuvent utiliser cet appareil que sous la surveillance d'un adulte. N'utilisez l'appareil que de la façon décrite dans le manuel, autrement vous encourez le risque de subir une électrocution.

RISQUE DE BRÛLURE CHIMIQUE !

Des piles qui fuient peuvent entraîner des brûlures chimiques. Evitez le contact entre l'acide des piles et la peau, les yeux et les muqueuses. En cas de contact, rincer immédiatement et abondamment à l'eau la zone affectée et consulter un médecin.

RISQUE D'INCENDIE/EXPLOSION !

Utilisez uniquement les piles recommandées. Ne court-circuitiez pas l'appareil ou les piles et ne les jetez pas au feu. Ne pas court-circuiter l'appareil ou les piles ou les jeter dans un Feu !

REMARQUE !

Ne pas démonter l'appareil ! En cas de défaut, veuillez-vous adresser à votre revendeur spécialisé. Le revendeur prendra contact avec le service technique et enverra l'appareil pour réparation le cas échéant.

Ne pas immerger l'appareil dans l'eau.

Ne soumettez pas l'appareil à une force excessive, à des chocs, à la poussière, à des températures extrêmes ou à une forte humidité, ce qui pourrait entraîner un dysfonctionnement, une réduction de la durée de vie de l'électronique, des piles endommagées et des pièces déformées.

Utilisez uniquement les piles recommandées. Veuillez toujours remplacer des piles faibles ou usagées par un jeu complet de piles neuves pleinement chargées. N'utilisez pas des piles de marques ou de capacités différentes. Les piles doivent être retirées de l'appareil si celui-ci n'est pas utilisé pendant une période prolongée.

Le fabricant n'est pas responsable des dommages liés à des batteries mal installées !

CONTENU DE LA LIVRAISON (Fig. 1)

Unité principale (A), sonde extérieure (B), manuel d'instructions

VUE D'ENSEMBLE DES PIÈCES

Unité principale (Fig. 2)

- (1) Température extérieure
- (2) Humidité extérieure
- (3) Indicateur de pile faible pour unité principale
- (4) Valeur MIN/MAX pour l'extérieur
- (5) Bouton LIGHT
- (6) Humidité intérieure
- (7) Indicateur de changement atmosphérique
- (8) Indicateur de ventilation (fenêtre)
- (9) Indicateur de pile faible pour capteur extérieur
- (10) Heure en cours
- (11) Informations AM/PM sur le mode d'affichage de l'heure sur 12 heures
- (12) Commandes tactiles (a) MEM/ ▼ (b) AL/SET (c) CH/▲
- (13) Canal du capteur
- (14) Température intérieure
- (15) Valeur MIN/MAX pour l'intérieur
- (16) Humidité intérieure
- (17) Support mural
- (18) Stand pliable
- (19) Compartiment des piles
- (20) Couvercle du compartiment des piles



Capteur extérieur (Fig. 3)

- (21) Température et humidité extérieures
- (23) Support mural
- (24) Commutation CH
- (25) Compartiment des piles
- (26) Couvercle du compartiment des piles

AVANT DE COMMENCER

IMPORTANT !

1. Insérez les piles des unités distantes avant de le faire pour l'unité principale.
2. Placez l'unité principale aussi près que possible de la sonde extérieure.
3. Positionnez l'unité distante et l'unité principale dans la portée de transmission effective.

Lorsque vous changez les piles, changez toujours les piles de l'unité principale ainsi que celles de toutes les unités distantes et remplacez-les dans le bon ordre, afin que la connexion à distance puisse être rétablie. Si les piles sont remplacées dans un seul des appareils (c'est-à-dire le capteur à distance), le signal ne peut pas être reçu ou ne peut pas être reçu correctement.

Notez que la portée effective est largement influencée par les matériaux de construction et la position des unités principales et distantes. En raison des influences extérieures (divers appareils RC et autres sources d'interférence), la distance maximale peut être considérablement réduite. Dans ce cas, nous suggérons de placer l'unité principale et la sonde extérieure à d'autres endroits. Parfois, il suffit de déplacer de quelques centimètres l'un de ces éléments ! Bien que l'unité distante soit résistante aux intempéries, elle doit être placée à l'abri de la lumière directe du soleil, de la pluie ou de la neige.

SOURCE D'ALIMENTATION

Unité principale (station météorologique)

1. Retirez le couvercle du compartiment des piles.
2. Installez 3 piles (AAA de 1,5V) en respectant strictement les polarités indiquées.
3. Remplacez le couvercle du compartiment des piles.

Capteur extérieur

1. Retirez le couvercle du compartiment des piles.
2. Déplacez le commutateur CH (24) sur la position (1-3) qui correspond au canal qui sera utilisé pour la transmission (sélectionnez le canal 1 si un seul capteur est connecté).

3. Installez 2 piles (AAA de 1,5V) en respectant strictement les polarités indiquées.
4. Remplacez le couvercle du compartiment des piles.

Indication de pile faible :

Lorsque les piles doivent être remplacées, l'indicateur de pile faible  de l'unité principale (3) ou de la sonde extérieure (9) s'affiche sur l'écran de l'unité principale.

SUPPORT DE TABLE OU MONTAGE MURAL

L'unité principale peut être placée sur une surface plane (par exemple une table) à l'aide du support rabattable (18).

L'unité principale et le capteur extérieur peuvent être montés sur les murs à l'aide du support mural encastré (17, 23).

FONCTIONNEMENT

Réception des mesures

Une fois que les piles sont installées sur le capteur extérieur, celui-ci commence à transmettre les relevés de température à des intervalles d'environ 60 secondes. Dès que les piles sont installées dans l'unité principale, celle-ci commence à rechercher un signal du capteur extérieur pendant environ 3-4 minutes. Une fois le signal reçu, la température extérieure sera affichée sur l'unité principale. L'unité principale met automatiquement à jour ses relevés à intervalles d'environ 60 secondes.

! REMARQUE !

Lorsque la température extérieure est supérieure ou inférieure à la plage de mesure, l'écran affiche HHH (haute) ou LLL (basse).

Réglage manuel de l'heure et autres réglages

Pour effectuer des réglages manuels, procédez comme suit :

1. En mode heure normale, appuyez sur la commande tactile CF/SET (12b) pendant env. 3 secondes pour entrer dans le mode paramètres. La valeur à régler clignote. Ordre des réglages des valeurs : heures > minutes > 12/24 heures > On/Off
2. Appuyez sur MEM/▼ ou CH/▲ pour régler les heures pour l'heure actuelle.
3. Appuyez sur CF/SET pour passer au réglage suivant.
4. Appuyez sur MEM/▼ ou CH/▲ pour régler les minutes pour l'heure actuelle.
5. Appuyez sur CF/SET pour passer au réglage suivant.



- Appuyez sur MEM/▼ ou CH/▲ pour sélectionner le mode horaire 12 ou 24 heures.
- Appuyez sur CF/SET pour passer au réglage suivant.
- Appuyez sur MEM/▼ ou CH/▲ pour basculer entre ON ou OF afin d'activer ou de désactiver le stockage des données de mesure sur 24 heures.
- Appuyez sur CF/SET pour enregistrer et quitter le mode de réglage. Si l'appareil ne fonctionne pas pendant 20 secondes, le réglage existant est enregistré et l'appareil revient en mode d'affichage normal.

! REMARQUE !

En choisissant ON pour le stockage des données de mesure sur 24 heures, toutes les valeurs MIN/MAX de température et d'humidité stockées seront effacées chaque jour à 0:00h ! En choisissant OFF, les données seront stockées indéfiniment jusqu'à ce qu'un changement de pile soit nécessaire.

Température et humidité

- Une fois les piles installées, l'unité principale commence à afficher les informations de mesure intérieure. L'unité principale affiche les informations du capteur extérieur pour la première fois environ 3 à 4 minutes après que l'alimentation électrique a été établie.
- Appuyez sur la commande tactile CF/SET (12b) pour passer de l'affichage de l'écran en °C ou en °F. L'affichage à l'écran change en fonction de la température extérieure et de la température intérieure.

Humidité intérieure

L'indicateur d'humidité intérieure (6) affiche les conditions suivantes :

WET	WET	Humidité intérieure entre 66% et 95%
COMFORT	COMFORT	Humidité intérieure entre 45 % et 65 %
DRY	DRY	Humidité intérieure entre 20 et 44%

! REMARQUE !

Lisez le chapitre "Indicateur de ventilation" pour plus d'informations.

Enregistrements MAX/MIN de la température et de l'humidité

- Appuyez plusieurs fois sur la commande tactile MEM/▼ (12a) pour basculer entre les valeurs de température et d'humidité actuelles, minimales (MIN) et

maximales (MAX). L'affichage change selon la température intérieure et la température extérieure.

2. Les valeurs MIN/MAX de température et d'humidité seront enregistrées automatiquement.

! REMARQUE !

Selon le type de stockage des données de mesure choisi (cted), les valeurs MIN/MAX sont conservées pendant 24 heures ou jusqu'à ce que les piles doivent être remplacées (voir le chapitre "Réglage manuel de l'heure et autres réglages").

3. Appuyez sur la touche MEM/▼ pendant environ 3 secondes pour effacer manuellement les valeurs MIN/MAX.

Changement atmosphérique

L'appareil utilise les données de mesure pour calculer l'humidité absolue. Les icônes indiquent comment la ventilation affecterait le climat intérieur :



L'humidité. Augmentation prévue de l'humidité de 5 % ou plus.



Constant. Augmentation ou diminution prévue de l'humidité de 4 % maximum.



Sécher Diminution prévue de l'humidité de 5 % ou plus.

! REMARQUE !

Lisez le chapitre "Indicateur de ventilation" pour plus d'informations.

Indicateur de ventilation

L'indicateur de ventilation (8) repose sur l'information du changement atmosphérique (7) et l'indicateur d'humidité intérieure (6). Il est affiché comme suit :



Ventilation recommandée. Ouvrez votre fenêtre.



Aucune ventilation n'est recommandée.





! REMARQUE !

Pour que l'indicateur de ventilation puisse fonctionner comme il se doit, le capteur extérieur doit être placé à l'extérieur, sinon le résultat ne peut pas être calculé correctement.

! IMPORTANT !

Les fenêtres doivent être ouvertes en grand pendant une courte durée (quelques minutes) pour une ventilation efficace. Si possible, ouvrez les fenêtres sur les côtés opposés de l'appartement (ventilation complète).

Même si la ventilation n'est pas recommandée par la station météorologique en raison de l'humidité, l'appartement doit être ventilé régulièrement. Cela contribue à la réduction des polluants et autres composés volatils dans l'air ambiant.

Humidité niveau de confort	Changement d'ambiance	Ouvrir la fenêtre	Fermer la fenêtre
			
COMFORT	PLUS SEC, PLUS HUMIDE OU PAS DE CHANGEMENT	OFF	OFF
DRY	PAS DE CHANGEMENT	OFF	OFF
DRY	PLUS HUMIDE	ON	OFF
DRY	PLUS SEC	OFF	ON
WET	PAS DE CHANGEMENT	OFF	OFF
WET	PLUS HUMIDE	OFF	ON
WET	PLUS SEC	ON	OFF

Vérification de la réception du signal de l'unité principale

La portée de transmission est d'environ 50 mètres du capteur extérieur à l'unité principale (en zone ouverte). L'unité principale devrait recevoir les informations de température/humidité de l'émetteur dans les 3 à 4 minutes suivant l'installation.

Si l'unité principale ne reçoit pas d'informations de l'émetteur dans les 3-4 minutes suivant son installation, veuillez vérifier les étapes suivantes :



1. Appuyez et maintenez la touche CH/▲ (12c) pendant 2-3 secondes pour relancer la réception de l'émetteur ; les données seront normalement reçues dans les 3 minutes.
2. Si la première étape ne permet pas de trouver une solution souhaitable, veuillez retirer les piles et les réinstaller (réinitialisation du matériel).

Dans le même temps, veuillez-vous assurer de ce qui suit :

1. L'unité principale ainsi que le capteur doivent être éloignés d'au moins 1,5 à 2 mètres de toute source d'interférence, comme les écrans d'ordinateur ou les téléviseurs.
2. L'unité principale ne doit pas se trouver à proximité de cadres de fenêtre en métal.
3. Veuillez ne pas utiliser d'autres produits électriques, tels que des écouteurs ou des haut-parleurs, fonctionnant sur la même fréquence de signal (433 MHz).
4. Les appareils électriques fonctionnant sur la même fréquence de signal peuvent également causer des interférences. Cela peut inclure les appareils utilisés dans le quartier.

Réglage du canal de l'unité principale

1. L'unité principale peut être connectée à un maximum de 3 émetteurs.
2. Appuyez sur la commande tactile CH/▲ (12c) pour passer d'un écran à l'autre de chaque canal. L'unité principale affichera les informations de l'émetteur correspondant. Lorsque le symbole  est affiché à proximité des informations sur le canal, la rotation automatique de l'affichage est activée. L'affichage change entre les informations des capteurs à distance connectés toutes les 10 secondes.

! REMARQUE !

La fonction permettant de changer de canal en appuyant sur la touche CH/▲ ne peut être utilisée que si plusieurs sondes extérieures sont connectées à l'unité principale. Sinon, cette fonction est désactivée.

Rétro-éclairage

Appuyez sur la touche LIGHT (5) pour activer le rétro-éclairage. Il s'éteint automatiquement après environ 5 secondes.

Fonction des capteurs

1. Placez le commutateur CH (24) sur la position (1-3) qui correspond au canal qui sera utilisé pour la transmission (sélectionnez le canal 1 si une seule sonde extérieure est connectée). Si vous souhaitez connecter plus d'un capteur extérieur à l'unité principale, il faut sélectionner des canaux différents pour chaque capteur.



2. Une fois que la station météo reçoit les signaux radio des capteurs, les valeurs de température alternées des différents canaux seront mises à jour sur la station météo toutes les 1 à 2 minutes.

DÉPANNAGE

Déconnexion du signal

Si l'affichage de la température extérieure s'éteint sans raison évidente, veuillez vérifier les points suivants :

1. Le capteur extérieur est toujours en place.
2. Les piles du capteur et de l'unité principale ne sont pas vides. Remplacez les piles par des neuves si nécessaire.

! REMARQUE !

Lorsque la température descend en dessous du point de congélation, les piles du capteur extérieur peuvent également geler et leur tension et leur durée de vie sont réduites.

3. Les deux appareils sont placés dans la zone de réception et celle-ci est exempte de sources d'interférences et d'obstacles. Si nécessaire, réduisez la distance entre les appareils.

Collision de transmission

Les signaux provenant d'autres appareils ménagers, tels que les sonnettes de porte, les systèmes de sécurité domestique et les contrôles d'entrée, peuvent interférer avec ceux de ce produit et provoquer une défaillance temporaire de la réception. Ceci est normal et n'affecte pas la performance générale du produit. La transmission et la réception des relevés de température reprendront dès que l'interférence aura disparu.

DONNÉES TECHNIQUES

Mesure

Plage de température intérieure/extérieure : -9 à 50° C / -40 à 60° C

Plage d'Humidité : 20 à 95

Transmission

Portée de transmission : 50m (en zone libre)

Fréquence de Transmission: 433 MHz

Puissance de transmission maximale <10mW

Source d'alimentation

Unité principale : 3 piles AAA/LR03 1,5 V

Capteur sans fil : 2 piles AAA/LR03 1,5 V

ACCESSOIRES FACULTATIFS

Thermo-hygro-capteur N° 7009985
disponible sur www.bresser.de

NETTOYAGE ET ENTRETIEN

Avant de nettoyer l'appareil, débranchez-le de l'alimentation électrique ! Ne nettoyez l'appareil que de l'extérieur en utilisant un chiffon sec. Pour éviter d'endommager les composants électroniques, n'utilisez pas de liquide de nettoyage.

RECYCLAGE

 Éliminez l'emballage en triant les matériaux. Pour plus d'informations concernant les règles applicables en matière d'élimination de ce type de produits, veuillez-vous adresser aux services communaux en charge de la gestion des déchets ou de l'environnement.

Lors de l'élimination du produit et de ses accessoires, de son emballage ou de la mode d'emploi associée, respecter les règles d'élimination complémentaires applicables en France :



Points de collecte sur www.quefairedemesdechets.fr
Privilégiez la réparation ou le don de votre appareil !

 Ne jamais éliminer les appareils électriques avec les ordures ménagères ! Conformément à la directive européenne 2012/19/CE sur les appareils électriques et électroniques et ses transpositions aux plans nationaux, les appareils électriques usés doivent être collectés séparément et être recyclés dans le respect des réglementations en vigueur en matière de protection de l'environnement.

 Conformément aux réglementations sur les piles et les piles rechargeables, il est formellement interdit de jeter les piles dans les ordures ménagères. Veillez à éliminer vos piles usagées tel qu'exigé par la loi : à un point de collecte local ou auprès d'un revendeur. Jeter les piles avec les ordures ménagères enfreint la Directive relative aux piles.

Les piles qui contiennent des toxines sont marquées avec un signe et un symbole chimique. "Cd" = cadmium, "Hg" = mercure, "Pb" = plomb.



DÉCLARATION DE CONFORMITÉ CE

Le soussigné, Bresser GmbH, déclare que l'équipement radioélectrique du type : 7007402 est conforme à la directive : 2014/53/UE. L'intégralité de la déclaration de conformité UE est disponible à l'adresse internet suivante : www.bresser.de/download/7007402/CE/7007402_CE.pdf

GARANTIE ET SERVICE

La période de garantie normale est de 2 ans et commence le jour de l'achat. Pour bénéficier d'une période de garantie prolongée (prestation non obligatoire) telle qu'indiquée sur la boîte cadeau, une inscription sur notre site internet est nécessaire.

Vous pouvez consulter l'intégralité des conditions de garantie ainsi que les informations sur l'extension de la période de garantie et le détail de nos services via le lien suivant : www.bresser.de/warranty_terms.

ES

SOBRE ESTE MANUAL DE INSTRUCCIONES

 El presente manual de instrucciones se debe considerar parte integrante del aparato. Antes de utilizar el aparato, lea detenidamente las indicaciones de seguridad y el manual de instrucciones. Guarde el presente manual de instrucciones por si necesita volver a utilizarlo más tarde. En caso de venta o entrega del aparato a terceros, se debe entregar también al siguiente propietario/usuario del producto.

Este producto está pensado únicamente para uso privado. Se ha desarrollado como un medio electrónico de servicios multimedia.

ADVERTENCIAS GENERALES

RIESGO DE ASFIXIA

Mantenga los materiales de embalaje, como las bolsas de plástico y las gomas elásticas, fuera del alcance de los niños, ya que estos materiales representan un riesgo potencial de asfixia.

RIESGO DE DESCARGA ELÉCTRICA

Este dispositivo contiene componentes electrónicos que funcionan con pilas. Los niños deben utilizarlo solo bajo supervisión de un adulto. Úselo solo como se describe en este manual, de lo contrario corre el riesgo de que se produzcan descargas eléctricas.

RIESGO DE QUEMADURAS QUÍMICAS

La fuga de ácido de la batería puede provocar quemaduras químicas. Evite el contacto del ácido de la batería con la piel, los ojos y las membranas mucosas. En caso de contacto con el ácido, enjuague la zona afectada con abundante agua inmediatamente y busque atención médica.

RIESGO DE INCENDIO/EXPLOSIÓN

Utilice solo las pilas recomendadas. No cortocircuite el dispositivo o las pilas, ni las arroje al fuego. El calor excesivo y el manejo inadecuado pueden provocar cortocircuitos, incendios e incluso explosiones.

! NOTA:

No desmonte el aparato. En caso de avería, póngase en contacto con su distribuidor. Este se pondrá en contacto con el servicio técnico y, dado el caso, podrá enviar el aparato a reparación.

No lo sumerja en agua.

No someta la unidad a fuerza excesiva, golpes, polvo, temperaturas extremas o humedad elevada, ya que ello podría provocar un mal funcionamiento, una menor duración de los componentes electrónicos, dañar las pilas y las piezas.

Utilice solo las pilas recomendadas. Recambie siempre las pilas agotadas o muy usadas por un juego completo de pilas nuevas a plena capacidad. No utilice pilas de marcas o modelos distintos ni de distinto nivel de capacidad. Retire las pilas del aparato si no lo va a usar durante un periodo prolongado de tiempo.

El fabricante no se hace responsable de los daños ocasionados por voltaje como consecuencia de usar una fuente de alimentación eléctrica incorrecta.

INCLUYE (Fig. 1)

Unidad principal (A), sensor exterior (B), manual de instrucciones

PIEZAS

Estación base (Fig. 2)

- (1) Temperatura exterior**
- (2) Humedad exterior**
- (3) Indicador de batería baja de la estación base**
- (4) Valor MÍN/MÁX exterior**
- (5) Botón de luz**
- (6) Indicador de humedad interior (en %)**
- (7) Indicador de cambio atmosférico**
- (8) Indicador de ventilación (ventana)**
- (9) Indicador de batería baja del sensor externo**
- (10) Hora actual**
- (11) Información AM/PM en el modo de visualización de la hora en formato 12h**
- (12) Controles táctiles a) MEM/▼ b) AL/SET c) CH/▲**
- (13) Canal del sensor**
- (14) Temperatura interior**
- (15) Valor MÍN/MÁX interior**
- (16) Humedad interior**
- (17) Soporte de montaje en pared**
- (18) Soporte desplegable**
- (19) Compartimento para pilas**
- (20) Tapa del compartimento para pilas**



Sensor externo (Fig. 3)

(21) Temperatura y humedad exterior

(23) Soporte de montaje en pared

(24) Interruptor CH

(25) Compartimento para pilas

(26) Tapa del compartimiento para pilas

ANTES DE EMPEZAR

IMPORTANTE:

1. Inserte las pilas de los sensores externos antes de hacerlo en la estación base.
2. Coloque la estación base lo más cerca posible de los sensores externos.
3. Coloque los sensores externos y la estación base dentro del rango de transmisión efectivo.

Al cambiar las pilas, cambie siempre las pilas de la estación base y de todos los sensores externos y cámbielas en el orden correcto, para que se pueda restablecer la conexión remota. Si se cambian las pilas en solo uno de los dispositivos (es decir, el sensor remoto) la señal no se puede recibir o no se puede recibir correctamente.

Obsérvese que el alcance efectivo se ve muy afectado por los materiales de construcción y la posición de las estaciones base y sensores externos. Debido a las influencias externas (varios dispositivos RC y/o otras fuentes de interferencia), la distancia máxima puede reducirse en gran medida. En tales casos, sugerimos posicionar la estación base y el sensor externo en otros lugares. A veces solo se necesita una reubicación de uno de estos dispositivos unos pocos centímetros.

Aunque el sensor externo está construido para exteriores, debe ser colocado lo más lejos posible de la luz solar directa, la lluvia o la nieve.

SUMINISTRO DE ENERGÍA

Estación base

1. Retire la tapa del compartimiento para pilas.
2. Instale 3 pilas AAA de 1,5V estrictamente de acuerdo con las polaridades indicadas.
3. Vuelva a colocar la tapa del compartimiento para pilas.

Sensor externo

1. Retire la tapa del compartimiento para pilas.
2. Mueva el interruptor CH (24) a la posición (1-3) que corresponde al canal que se utilizará para la transmisión de datos. Seleccione el canal 1 si solo hay un sensor conectado.

3. Instale 2 pilas AAA de 1,5V estrictamente de acuerdo con las polaridades mostradas.
4. Vuelva a colocar la tapa del compartimento para pilas.

Indicador de batería baja

Cuando sea necesario cambiar las pilas, en la pantalla de la estación base  o del sensor externo (3) se mostrará el indicador de batería baja (9) correspondiente en la estación base.

SOPORTE PARA MESA O PARED

La estación base puede colocarse en una superficie plana (por ejemplo, una mesa) con el soporte desplegable (18).

La estación base y el sensor externo pueden ser montados en la pared usando el soporte de montaje en pared (17, 23).

OPERACIÓN

Recibiendo mediciones

Una vez que se instalen las pilas en el sensor externo, este comenzará a transmitir lecturas de temperatura en intervalos de aproximadamente 60 segundos. Tan pronto como se instalen las pilas en la estación base, comenzará a buscar una señal del sensor externo durante unos 3-4 minutos. Una vez recibida la señal, se mostrará la temperatura exterior en la estación base. La estación base actualizará automáticamente sus lecturas a intervalos de unos 60 segundos.

! NOTA

Cuando la temperatura exterior esté por encima o por debajo del rango de medición, la pantalla mostrará HHH (alta) o LLL (baja).

Configuración manual de la hora y otros ajustes

Para realizar ajustes manuales, proceda de la siguiente manera:

1. En el modo de hora normal, presione el botón CF/SET (12b) durante aproximadamente 3 segundos para entrar en el modo de configuración. El valor a ajustar parpadea. Orden de configuración de valores: horas > minutos > 12/24 horas > Encendido/Apagado
2. Presione MEM/▼ o CH/▲ para fijar la hora actual.
3. Pulse CF/SET para pasar al siguiente ajuste.
4. Presione MEM/▼ o CH/▲ para fijar los minutos de la hora actual.
5. Pulse CF/SET para pasar al siguiente ajuste.
6. Pulse MEM/▼ o CH/▲ para seleccionar el modo de hora de 12 o 24 horas.
7. Pulse CF/SET para pasar al siguiente ajuste.

8. Presione MEM/▼ o CH/▲ para cambiar entre ON u OFF para habilitar o deshabilitar el almacenamiento de datos de medición en 24 horas.
9. Presione CF/SET para guardar y salir del modo de configuración. Si no se realiza ninguna operación durante 20 segundos, se guardará la configuración existente y el dispositivo volverá al modo de visualización normal.

! NOTA

Al elegir ON para el almacenamiento de datos de medición en 24 horas, todos los valores MIN/MAX almacenados de temperatura y humedad se borrarán diariamente a las 0:00h. Al elegir OFF los datos se almacenarán indefinidamente hasta que se requiera un cambio de pilas.

Temperatura y humedad

1. Una vez instaladas las pilas, la estación base comenzará a mostrar la información de las mediciones interiores. La estación base mostrará la información del sensor externo por primera vez aproximadamente 3-4 minutos después de que se haya establecido la fuente de alimentación.
2. Pulse el botón CF/SET (12b) para cambiar la visualización de la pantalla entre °C o °F. La pantalla cambiará tanto para la temperatura exterior como para la interior.

Indicador de humedad interior

El indicador de humedad interior (6) muestra las siguientes condiciones:

WET	HÚMEDO	Humedad interior entre 66% y 95%
COMFORT	COMODIDAD	Humedad interior entre 45% y 65%
DRY	SECO	Humedad interior entre 20% y 44%

! NOTA

Para más información, véase el capítulo "Indicador de ventilación".

Registros de temperatura y humedad MAX/MIN

1. Presione el botón MEM/▼ (12a) varias veces para cambiar entre los valores de temperatura y humedad actuales, mínimos (MIN) y máximos (MAX). La pantalla cambiará tanto para la temperatura interior como para la exterior.
2. Los valores MIN/MAX de temperatura y humedad se registrarán automáticamente.

! NOTA

Dependiendo del tipo de almacenamiento de datos de medición seleccionado, los valores MIN/MAX se guardarán durante 24 horas o hasta que sea necesario cambiar las pilas (Lea el capítulo "Configuración manual de la hora y otros ajustes").

3. Presione el control táctil MEM/ ▼ durante aprox. 3 segundos para borrar los valores MIN/MAX manualmente.

Cambio atmosférico

El dispositivo utiliza los datos de las mediciones para calcular la humedad absoluta. Los iconos indican cómo la ventilación afectaría al clima interior:



Más húmedo Se espera un aumento de la humedad del 5% o más.



Constante. Se espera un aumento o disminución de la humedad en un máximo del 4%.



Más seco Se espera una disminución de la humedad del 5% o más.

! NOTA:

Para más información, véase el capítulo "Indicador de ventilación".

Indicador de ventilación

El indicador de ventilación (8) se basa en la información de cambio atmosférico (7) y el indicador de la humedad interior (6). Se muestra en la pantalla de la siguiente manera:



Se recomienda ventilación. Abra la ventana.



No se recomienda ventilar.





! NOTA

Para asegurar que el indicador de ventilación pueda funcionar como se requiere, el sensor exterior debe colocarse al aire libre, de lo contrario el resultado no puede ser calculado correctamente.

! IMPORTANTE:

Las ventanas deben abrirse de par en par durante un corto periodo de tiempo (unos minutos) para realizar una ventilación efectiva. Si es posible, abra las ventanas de los lados opuestos de la habitación (ventilación completa).

Aunque la estación meteorológica no recomiende la ventilación debido a la humedad, el apartamento debe ser ventilado regularmente. Esto contribuye a la reducción de los contaminantes y otros compuestos volátiles en el ambiente.

Humedad Nivel de confort	Cambio de ambiente	Abrir la ventana	Cerrar la ventana
			
COMODIDAD	MÁS SECO, MÁS HÚMEDO O SIN CAMBIOS	Off	Off
SECO	NO HAY CAMBIOS	Off	Off
SECO	MÁS HÚMEDO	On	Off
SECO	MÁS SECO	Off	On
HÚMEDO	NO HAY CAMBIOS	Off	Off
HÚMEDO	MÁS HÚMEDO	Off	On
HÚMEDO	MÁS SECO	On	Off

Comprobación de la recepción de señales de la estación base

El rango de transmisión es de unos 50 metros desde el sensor externo hasta la estación base (en campo abierto). La estación base debería recibir la información de temperatura/humedad del transmisor dentro de 3-4 minutos después de la puesta en marcha.

En caso de que la estación base no reciba información del transmisor dentro de los 3-4 minutos siguientes a la instalación, por favor, compruebe los siguientes pasos:

1. Mantenga pulsado el control táctil CH/▲ (12c) durante 2-3 segundos para reiniciar la recepción desde el transmisor, los datos se recibirán normalmente en 3 minutos.
2. Si el primer paso no da lugar a una solución deseable, por favor, retire las pilas y vuelva a instalarlas (restablecimiento del hardware).



Al mismo tiempo, por favor asegúrese de lo siguiente:

1. Tanto la estación base como el sensor deben estar al menos de 1,5 a 2 metros de distancia de cualquier fuente de interferencia, como monitores de ordenador o televisores.
2. La estación base no debe estar cerca de marcos de ventanas metálicas.
3. Por favor, no utilice otros productos eléctricos, como auriculares o altavoces, que funcionen con la misma frecuencia de señal (433 MHz).
4. Los dispositivos eléctricos que funcionan con la misma frecuencia de señal también pueden causar interferencias. Esto puede incluir dispositivos usados también en el vecindario.

Configuración del canal de la estación base

1. La estación base puede ser conectada con un máximo de hasta 3 sensores externos.
2. Presione el botón CH/▲ (12c) para cambiar entre las pantallas de cada canal. La estación base mostrará la información del sensor correspondiente. Cuando el símbolo  aparece cerca de la información del canal, se activa la rotación automática de la pantalla. La pantalla cambia entre la información de los sensores externos conectados cada 10 segundos.

! NOTA

La función para cambiar los canales pulsando el botón CH/▲ se debe utilizar solo si se conecta más de un sensor externo con la estación base. De lo contrario, esta función está desactivada.

Iluminación de fondo

Presiona el botón LIGHT (5) para encender la iluminación de fondo. Se apagará automáticamente después de unos 5 segundos.

La función del sensor

1. Mueva el interruptor CH (24) a la posición (1-3) que corresponde al canal que se utilizará para la transmisión (seleccione el canal 1 si solo hay un sensor exterior conectado). Si desea conectar más de un sensor externo con la estación base, es necesario seleccionar diferentes canales para cada sensor.
2. Una vez que la estación meteorológica reciba las señales de radio de los sensores, los valores de temperatura de los diferentes canales se mostrarán de forma alterna en la estación meteorológica cada 1-2 minutos.





SOLUCIÓN DE PROBLEMAS

Desconexión de la señal

Si el indicador de temperatura exterior se queda en blanco sin razones obvias, compruebe lo siguiente:

1. El sensor externo sigue en su sitio.
2. Las pilas del sensor y de la estación base no estén agotadas. Cámbielas por otras nuevas si es necesario.

! NOTA

Cuando la temperatura cae por debajo del punto de congelación, las pilas del sensor externo también pueden congelarse y su voltaje y vida útil se reducen.

3. Ambos dispositivos estén situados dentro de la zona de recepción y la zona de recepción esté libre de fuentes de interferencia y obstáculos. Si es necesario, reduzca la distancia entre dispositivos.

Interferencias de transmisión

Las señales de otros dispositivos domésticos, como timbres de puertas, sistemas de seguridad doméstica y controles de entrada, pueden interferir con las de este producto y causar fallos de recepción temporales. Esto es normal y no afecta al rendimiento general del producto. La transmisión y recepción de los datos de temperatura se reanuda una vez que la interferencia desaparezca.

DATOS TÉCNICOS

Medición

La temperatura aumenta en interior y exterior: -9 a 50° C / -40 a 60° C

Rango de humedad: 20% a 95%

Transmisión

Rango de transmisión: 50m (en campo abierto)

Frecuencia de transmisión: 433 MHz

Potencia de transmisión máxima: < 10 mW

Suministro de energía

Estación base: 3 pilas AAA (LR03) de 1,5 V

Sensor inalámbrico: 2 pilas AAA (LR03) de 1,5 V

ACCESORIOS OPCIONALES

Incluye termohigrómetro. Art No. 7009985
disponible en www.bresser.es



LIMPIEZA Y MANTENIMIENTO

Antes de limpiar el aparato, desconéctelo de la alimentación eléctrica. Utilice un paño seco para limpiar el exterior del dispositivo. No utilice ningún producto de limpieza líquido, para evitar dañar los componentes electrónicos.

RECICLAJE

 Recicle los materiales de embalaje separándolos por tipos. Póngase en contacto con su punto limpio más cercano o la autoridad local competente para saber el procedimiento a seguir si tiene dudas.



No se deshaga de los dispositivos electrónicos tirándolos a la basura doméstica.

Conforme a la Directiva Europea 2012/19/UE sobre residuos de aparatos eléctricos y electrónicos (RAEE) y a su respectiva aplicación a la legislación nacional de cada país, los aparatos eléctricos deben recogerse por separado y reciclarse para no perjudicar al medio ambiente.



De acuerdo con la normativa en materia de pilas y baterías recargables, está explícitamente prohibido depositarlas en la basura normal. Asegúrese de reciclar las pilas usadas según lo requerido por la ley, en un punto de recogida local. Arrojarlas a la basura viola la Directiva Europea.

Las pilas que contienen productos tóxicos están marcadas con un signo y un símbolo químico. "Cd" = cadmio, "Hg" = mercurio, "Pb" = plomo.

DECLARACIÓN DE CONFORMIDAD CE

Bresser Iberia declara que el artículo con número: 7007402 está en conformidad con la Directiva 2014/53/UE. El texto completo de la declaración de conformidad de la UE está disponible en la siguiente dirección de Internet: www.bresser.de/download/7007402/CE/7007402_CE.pdf

GARANTÍA Y SERVICIO

El período normal de garantía es de 2 años, que comienzan el día de la compra. Puede consultar los términos completos de la garantía así como más información sobre nuestros productos y servicios en www.bresser.de/warranty_terms.

(GB)

INFORMAZIONI SU QUESTE ISTRUZIONI PER L'USO

 Il presente manuale è parte integrante del prodotto. Leggere attentamente le istruzioni di sicurezza e le istruzioni per l'uso prima di utilizzare il prodotto. Conservare queste istruzioni per poterle consultare anche in seguito. Se il dispositivo viene venduto o ceduto ad altri, fornire le istruzioni per l'uso al nuovo proprietario/utilizzatore del prodotto.

Questo prodotto è destinato esclusivamente all'uso privato. È un dispositivo elettronico per l'uso di servizi multimediali.

AVVERTENZE GENERALI

RISCHIO DI SOFFOCAMENTO

Tenere gli imballaggi come buste di plastica ed elastici in gomma fuori dalla portata dei bambini, poiché questi materiali possono causare soffocamento.

RISCHIO di SHOCK ELETTRICO!

Questo dispositivo contiene componenti elettronici che funzionano tramite una sorgente di alimentazione (batterie). I bambini possono usare il dispositivo solo sotto la sorveglianza di un adulto. Usare il dispositivo esclusivamente come descritto nel manuale; diversamente, si va in contro al rischio di folgorazione.

RISCHIO DI USTIONE CHIMICA!

La fuoriuscita di acido dalle batterie può causare ustioni chimiche. Evitare che l'acido venga a contatto con pelle, occhi e mucose. In caso di contatto, lavare immediatamente le parti interessate con abbondante acqua e rivolgersi a un medico.

RISCHIO di INCENDIO/ESPLOSIONE!

Usare esclusivamente le batterie consigliate. Non mettere in cortocircuito il dispositivo o le batterie, non gettarli nel fuoco. Calore eccessivo o un uso improprio potrebbero causare cortocircuiti, incendi o esplosioni.

! NOTA!

Non smontare il dispositivo. In caso di difetti, rivolgersi al proprio rivenditore, il quale contatterà il centro di assistenza e, se necessario, farà riparare il dispositivo.

48



Non immergere l'apparecchio in acqua.

Non sottoporre il dispositivo a forza eccessiva, urti, polvere, temperature estreme o umidità elevata, perché possono provocare malfunzionamenti, guasti alle batterie, deformazioni delle parti e usura precoce dei componenti elettronici.

Usare esclusivamente le batterie consigliate. Sostituire sempre le batterie deboli o scariche con un set completo di batterie nuove di capacità massima. Non utilizzare batterie di marche o capacità diverse. Rimuovere le batterie dall'unità se rimarrà inutilizzata per lungo tempo.

Il produttore non è responsabile per i danni causati da una errata installazione delle batterie!

CONTENUTO DELLA CONFEZIONE (fig. 1)

Unità principale (A), sensore esterno (B), istruzioni per l'uso

PANORAMICA DEI COMPONENTI

Unità principale (fig. 2)

- (1) Temperatura esterna**
- (2) Umidità esterna**
- (3) Indicatore di batteria scarica (unità principale)**
- (4) Valore MIN/MAX per l'esterno**
- (5) Tasto LIGHT**
- (6) Indicatore umidità interna**
- (7) Indicatore di variazione atmosferica**
- (8) Indicatore di ventilazione (finestra)**
- (9) Indicatore di batteria scarica (sensore esterno)**
- (10) Ora corrente**
- (11) Informazioni AM/PM per la visualizzazione dell'ora nel formato a 12 ore**
- (12) Comandi touch (a) MEM/▼ (b) AL/SET (c) CH/▲**
- (13) Canale sensore**
- (14) Temperatura interna**
- (15) Valore MIN/MAX per l'interno**
- (16) Umidità interna**
- (17) Gancio per montaggio a parete**
- (18) Supporto a scomparsa**
- (19) Vano batterie**



(20) Coperchio del vano batterie

Sensore esterno (fig. 3)

(21) Temperatura e umidità esterne

(23) Gancio per montaggio a parete

(24) Interruttore CH

(25) Pulsante °C/°F

(26) Vano batterie

(27) Coperchio vano batterie

PRIMA DI INIZIARE

IMPORTANTE!

1. Inserire le batterie delle unità remote prima di inserire le batterie dell'unità principale.
2. Collocare l'unità principale il più vicino possibile all'unità remota.
3. Posizionare l'unità remota e l'unità principale entro il raggio di trasmissione effettivo.

Quando si sostituiscono le batterie, sostituirle sia nella unità principale che in tutte le unità remote, e reinserirle nella sequenza corretta in modo da ripristinare il collegamento remoto. Se le batterie vengono sostituite solo in uno dei dispositivi (per esempio, nel sensore remoto), il segnale potrebbe essere assente oppure non ricevuto in modo corretto.

Nota: la portata effettiva è fortemente influenzata dai materiali con cui è costruito l'edificio e dalla posizione dell'unità principale e delle unità remote. Fattori esterni (vari dispositivi RC e altre fonti di interferenza) possono determinare una notevole riduzione della distanza massima. In questi casi consigliamo di collocare l'unità principale e il sensore esterno in altri punti. A volte è sufficiente spostare uno di questi componenti di pochi centimetri!

Sebbene l'unità remota sia resistente alle intemperie, deve comunque essere posizionata al riparo dalla luce diretta del sole, dalla pioggia o dalla neve.

ALIMENTAZIONE

Unità principale (stazione meteo)

1. Rimuovere il coperchio del vano batterie (20).
2. Inserire 3 batterie (AAA 1,5 V) nel vano batterie (19) rispettando rigorosamente le polarità indicate.
3. Reinserire il coperchio del vano batterie.



Sensore esterno

1. Rimuovere il coperchio del vano batterie (27).
2. Portare il selettore CH (24) sulla posizione (1-3) corrispondente al canale che sarà usato per la trasmissione (selezionare canale 1 se è collegato un solo sensore).
3. Inserire 2 batterie (AAA da 1,5 V) nel vano batterie (26) rispettando rigorosamente le polarità indicate.
4. Reinserire il coperchio del vano batterie.

Indicatore di batteria scarica

Quando è necessario sostituire le batterie, sul display dell'unità principale apparirà l'indicatore di batteria scarica  relativo all'unità principale (3) o al sensore esterno (9).

SUPPORTO DA TAVOLO O MONTAGGIO A PARETE

L'unità principale può essere collocata su una superficie piana (per esempio un tavolo) grazie al supporto a scomparsa (18).

L'unità principale e il sensore esterno possono anche essere montati a parete, usando il gancio a incasso (17, 23).

FUNZIONAMENTO

Ricezione delle misurazioni

Una volta inserite le batterie nel sensore esterno, questo inizierà a trasmettere i rilevamenti della temperatura a intervalli di circa 60 secondi. Non appena installate le batterie nell'unità principale, inizierà a cercare un segnale dal sensore esterno per circa 3-4 minuti. Quando il segnale viene ricevuto correttamente, la temperatura esterna viene visualizzata sull'unità principale. L'unità principale aggiornerà automaticamente le letture a intervalli di circa 60 secondi.

! NOTA

Quando la temperatura esterna è superiore o inferiore all'intervallo di misurazione, il display visualizza HHH (alta) o LLL (bassa).

Impostazione manuale dell'ora e altre impostazioni

Per le impostazioni manuali, procedere come segue:

1. Nella modalità oraria normale, premere il comando touch CF/SET (12b) per circa 3 secondi per accedere alla modalità di impostazione. Il valore da impostare lampeggia. Ordine delle impostazioni: ore > minuti > 12/24 ore > On/Off
2. Premere MEM/▼ o CH/▲ per impostare le ore dell'orario corrente.

3. Premere CF/SET per passare all'impostazione successiva.
4. Premere MEM/▼ o CH/▲ per impostare i minuti dell'orario corrente.
5. Premere CF/SET per passare all'impostazione successiva.
6. Premere MEM/▼ o CH/▲ per selezionare il formato orario a 12 o 24 ore.
7. Premere CF/SET per passare all'impostazione successiva.
8. Premere MEM/▼ o CH/▲ per passare da ON a OFF e quindi abilitare o disabilitare la memorizzazione dei dati di misurazione per 24 ore.
9. Premere CF/SET per salvare e uscire dalla modalità impostazioni. Se per 20 secondi non si effettua alcuna operazione, viene salvata l'impostazione esistente e il dispositivo torna alla modalità di visualizzazione normale.

! NOTA!

Scegliendo ON per la memorizzazione dei dati di misurazione per 24 ore, tutti i valori MIN/MAX memorizzati per la temperatura e l'umidità vengono cancellati automaticamente ogni giorno alle 0:00. Scegliendo OFF i dati vengono memorizzati fino alla sostituzione della batteria.

Temperatura e umidità

1. Una volta inserite le batterie, l'unità principale inizierà a visualizzare le informazioni relative alle misurazioni interne. L'unità principale mostrerà le informazioni provenienti dal sensore esterno per la prima volta circa 3-4 minuti dopo l'avvio dell'alimentazione.
2. Premere il comando touch CF/SET (12b) per impostare la visualizzazione dello schermo in °C o °F. Il display cambia sia per la temperatura esterna che per la temperatura interna.

Indicatore di umidità interna

L'indicatore di umidità interna (6) permette di visualizzare le seguenti condizioni:

WET	UMIDO	Umidità interna compresa tra 66% e 95%
COMFORT	COMFORT	Umidità interna compresa tra 45% e 65%
DRY	ASCIUTTO	Umidità interna compresa tra 20% e 44%

! NOTA!

Per maggiori informazioni, leggere il capitolo "Indicatore di ventilazione".

Registrazioni MAX/MIN di temperatura e umidità

1. Premere il comando touch MEM/▼ (12a) più volte per alternare la visualizzazione dei valori di temperatura e umidità attuali minimi (MIN) e massimi (MAX). Il display cambia sia per la temperatura interna che per quella esterna.
2. I valori MIN/MAX di temperatura e umidità vengono registrati automaticamente.

! NOTA!

In base al tipo di memorizzazione dati selezionato, i valori MIN/MAX verranno salvati per 24 ore o finché non sarà necessario cambiare le batterie (leggere il capitolo "Impostazione manuale dell'ora e altre impostazioni").

3. Premere il comando touch MEM/▼ per circa 3 secondi per cancellare manualmente i valori MIN/MAX.

Variazione atmosferica

Il dispositivo usa i dati di misurazione per calcolare l'umidità assoluta. Le icone mostrano come la ventilazione influisce sul clima interno:



Più umido. Si prevede un aumento dell'umidità del 5% o superiore.



Invariato. Si prevede una diminuzione o un aumento dell'umidità al massimo del 4%.



Più asciutto. Si prevede una diminuzione dell'umidità del 5% o superiore.

! NOTA!

Per maggiori informazioni, leggere il capitolo "Indicatore di ventilazione".

Indicatore di ventilazione

L'indicatore di ventilazione (8) si basa sulle informazioni relative alla variazione atmosferica (7) e sull'indicatore di umidità interna (6). Sul display è visualizzato come segue:



Ventilazione consigliata Aprire la finestra.



Ventilazione non consigliata.





! NOTA!

Per garantire un funzionamento appropriato dell'indicatore di ventilazione, il sensore esterno deve essere collocato all'aperto, altrimenti il risultato non può essere calcolato correttamente.

! IMPORTANTE!

Per una ventilazione efficace, le finestre devono rimanere completamente aperte per qualche minuto. Se possibile, aprire le finestre sui lati opposti dell'abitazione (ventilazione completa).

Anche se la stazione meteorologica non consiglia la ventilazione a causa dell'umidità, l'abitazione deve comunque essere ventilata regolarmente. Ciò contribuisce a ridurre gli inquinanti e altri composti volatili nell'aria delle stanze.

Umidità livello di comfort	Variazione ambientale	Aprire la finestra	Chiudere la finestra
			
COMFORT	PIÙ ASCIUTTO, PIÙ UMIDO O INVARIATO	spento	spento
ASCIUTTO	INVARIATO	spento	spento
ASCIUTTO	PIÙ UMIDO	acceso	spento
ASCIUTTO	PIÙ ASCIUTTO	spento	acceso
UMIDO	INVARIATO	spento	spento
UMIDO	PIÙ UMIDO	spento	acceso
UMIDO	PIÙ ASCIUTTO	acceso	spento

Controllo della ricezione del segnale dell'unità principale

Il raggio di trasmissione, dal sensore esterno all'unità principale, è di circa 50 metri (in un'area aperta). L'unità principale deve ricevere dal trasmettitore le informazioni relative a temperatura/umidità entro 3-4 minuti dalla messa in funzione.

Se entro 3-4 minuti dall'installazione l'unità principale non riceve informazioni dal trasmettitore, verificare quanto segue:

1. Tenere premuto il comando touchCH/▲ (12c) per 2-3 secondi in modo da riavviare la ricezione dal trasmettitore; i dati verranno ricevuti di solito entro 3 minuti.



2. Se il primo punto non porta alla soluzione desiderata, rimuovere e reinserire le batterie (reset dell'hardware).

Allo stesso tempo, verificare quanto segue:

1. L'unità principale e il sensore devono trovarsi ad almeno 1,5-2 metri di distanza da qualsiasi fonte di interferenza, come computer, monitor o televisori.
2. L'unità principale non deve trovarsi vicino ai telai metallici delle finestre.
3. Non usare altri prodotti elettrici, come cuffie o altoparlanti, in funzione sulla stessa frequenza di segnale (433 MHz).
4. Anche i dispositivi elettrici che funzionano sulla stessa frequenza di segnale possono causare interferenze. Questo può includere anche i dispositivi utilizzati nel quartiere.

Utilizzo di più sensori con l'unità principale

1. L'unità principale può essere collegata a un massimo di 3 trasmettitori.
2. Premere il comando a sfioramento CH/▲ (12c) per passare da una visualizzazione all'altra di ciascun canale. L'unità principale visualizzerà le informazioni del trasmettitore corrispondente. Quando il simbolo ○ è visualizzato vicino alle informazioni sul canale, la rotazione automatica del display è attivata. Il display alterna le informazioni di ciascuno dei sensori remoti collegati ogni 10 secondi.

! NOTA!

La funzione di cambio dei canali tramite il pulsante CH/▲ può essere usata solo se all'unità principale sono collegati più sensori esterni. In caso contrario, la funzione è disattivata.

Inoltre, è necessario impostare canali diversi per tutti i sensori collegati. Leggere anche il seguente capitolo "Funzioni del sensore". Inoltre, è necessario impostare canali diversi per tutti i sensori collegati. Leggere anche il capitolo "Funzioni del sensore".



Illuminazione sullo sfondo

Premere il pulsante LIGHT (5) per attivare la retroilluminazione. Si spegnerà automaticamente dopo circa 5 secondi.

Funzioni del sensore

Selezione del canale

1. Rimuovere il coperchio del vano batterie (27) dal sensore.

- 
- 
2. Spostare l'interruttore CH (24) nella posizione (1-3) corrispondente al canale che verrà utilizzato per la trasmissione (selezionare il canale 1 se è collegato un solo sensore esterno). Se si desidera collegare più di un sensore esterno all'unità principale, è necessario selezionare canali diversi per ciascun sensore.
 3. Una volta che la stazione meteorologica riceve i segnali radio dai sensori, i valori alternati della temperatura dei diversi canali vengono aggiornati sulla stazione meteorologica ogni 1-2 minuti.
 4. Rimuovere il coperchio del vano batterie.

Variazione del display °C/°F

1. Rimuovere il coperchio del vano batterie (27) dal sensore.
2. Premere il pulsante °C/°F (25) per passare da °C a °F o viceversa.
3. Rimuovere il coperchio del vano batterie.

RISOLUZIONE DEI PROBLEMI

Disconnessione del segnale

Se il display della temperatura esterna si spegne senza evidenti motivi, verificare quanto segue:

1. Il sensore esterno è ancora al suo posto.
2. Le batterie del sensore e dell'unità principale non sono scariche. Se necessario, sostituire le batterie con delle nuove.

! NOTA

Quando la temperatura scende al di sotto del punto di congelamento, anche le batterie del sensore esterno possono congelarsi e la loro tensione e durata si riducono.

3. Entrambi i dispositivi si trovano all'interno dell'area di ricezione, e l'area di ricezione è libera da ostacoli e fonti di interferenza. Se necessario, ridurre la distanza tra i dispositivi.

Interferenze nella trasmissione

I segnali provenienti da altri dispositivi domestici, come campanelli, sistemi di sicurezza e controlli degli ingressi, possono interferire con i segnali di questo prodotto e interrompere temporaneamente la ricezione. Questo è normale e non influisce sulle prestazioni generali del prodotto. La trasmissione e la ricezione delle misurazioni della temperatura riprendono non appena l'interferenza si attenua.

DATI TECNICI

Misurazione

Temperatura di esercizio interna/esterna: da -9 a 50° C / da -40 a 60° C

Intervallo umidità: da 20% a 95%

Trasmissione

Portata di trasmissione: 50 m (in area libera)

Frequenza di trasmissione: 433 MHz

Potenza massima di trasmissione: < 10 mW

Alimentazione

Unità principale: 3 batterie AAA/LR03 1,5 V

Sensore wireless: 2 batterie AAA/LR03 1,5 V

ACCESSORIO OPZIONALE

Sensore termoigrometrico, cod. N. 7009985- disponibile su www.bresser.de

PULIZIA E MANUTENZIONE

Prima di pulire il dispositivo, scollegarlo dall'alimentazione (rimuovere le batterie)! Per pulire la parte esterna del dispositivo, usare esclusivamente un panno asciutto. Per evitare danni ai componenti elettronici, non utilizzare detergenti liquidi.

SMALTIMENTO



Smaltire l'imballaggio in modo corretto in base al materiale, come per esempio carta o cartone. Contattare l'ente locale responsabile dello smaltimento dei rifiuti per conoscere la modalità più appropriata.



Non smaltire dispositivi elettronici nei normali rifiuti domestici! Ai sensi della Direttiva 2012/19/CE del Parlamento europeo sui rifiuti di apparecchiature elettriche ed elettroniche e la sua applicazione nel diritto nazionale, i dispositivi elettronici usati devono essere raccolti separatamente e riciclati in modo ecologico.



DICHIARAZIONE DI CONFORMITÀ CE



Con la presente, Bresser GmbH dichiara che il tipo di apparecchiatura con numero di parte 7007402 è conforme alla direttiva: 2014/53/UE. Il testo completo della dichiarazione di conformità UE è disponibile al seguente indirizzo Internet:
http://www.bresser.de/download/7007402/CE/7007402_CE.pdf

GARANZIA E RIPARAZIONI

Il periodo di garanzia regolare è di 2 anni a decorrere dalla data di acquisto. Per prolungare volontariamente il periodo di garanzia come indicato sulla confezione regalo è necessario registrarsi presso il nostro sito Web.

I termini completi della garanzia, le informazioni sul prolungamento del periodo di garanzia e i dettagli del nostro servizio assistenza possono essere consultati al seguente indirizzo: www.bresser.de/warranty_terms.

(NL)

OVER DEZE HANDLEIDING

 Deze gebruiksaanwijzing moet worden beschouwd als onderdeel van het apparaat. Lees voor het gebruik de veiligheidsvoorschriften en de gebruiksaanwijzing zorgvuldig door. Bewaar deze gebruiksaanwijzing voor hernieuwd gebruik op een later tijdstip. Wanneer het apparaat wordt verkocht of aan iemand anders wordt gegeven, moet de gebruiksaanwijzing aan de nieuwe eigenaar/gebruiker van het product worden verstrekt.

Dit product is uitsluitend bestemd voor privégebruik. Het is ontwikkeld als een elektronisch medium voor het gebruik van multimediadiensten.

ALGEMENE WAARSCHUWINGEN

RISICO OP VERSTIKKING!

Houd verpakkingsmateriaal, zoals plastic zakken en elastiekjes, buiten het bereik van kinderen, omdat deze materialen een verstikkingsgevaar opleveren.

RISK van ELECTRIC SHOCK!

Dit apparaat bevat elektronische componenten die werken via een stroombron (batterijen). Kinderen mogen het apparaat alleen onder toezicht van volwassenen gebruiken. Gebruik het apparaat alleen zoals beschreven in de handleiding, anders loopt u het risico van een elektrische schok.

RISICO OP CHEMISCHE VERBRANDING!

Lekkend accu zuur kan leiden tot chemische brandwonden. Vermijd contact van accu zuur met huid, ogen en slijmvliezen. In geval van contact, spoel het getroffen gebied onmiddellijk met veel water en roep medische hulp in.

Gevaar voor brand en explosie!

Gebruik alleen de aanbevolen batterijen. Sluit het apparaat of de batterijen niet kort en gooi ze niet in het vuur. Overmatige hitte of onjuist gebruik kan kortsluiting, brand of een explosie veroorzaken.

! OPMERKING!

Demonteer het apparaat niet. Neem in geval van een defect contact op met uw dealer. De dealer neemt contact op met het Service Center en kan het apparaat opsturen voor reparatie, indien nodig.

Dompel het apparaat niet onder in water.

Stel het toestel niet bloot aan overmatige kracht, schokken, stof, extreme temperaturen of hoge vochtigheid, wat kan leiden tot storingen, een kortere elektronische levensduur, beschadigde batterijen en vervormde onderdelen.

Gebruik alleen de aanbevolen batterijen. Vervang zwakke of lege batterijen altijd door een nieuwe, volledige set batterijen op volle capaciteit. Gebruik geen batterijen van verschillende merken of met verschillende capaciteiten. Verwijder de batterijen uit het apparaat als het lange tijd niet gebruikt is.

De fabrikant is niet aansprakelijk voor schade als gevolg van onjuist geplaatste batterijen!

LEVERINGSOMVANG (Fig. 1)

Hoofdtoestel (A), buitensensor (B), gebruiksaanwijzing

OVERZICHT ONDERDELEN

Hoofdeenheid (fig. 2)

- (1) Buitentemperatuur
- (2) Luchtvochtigheid buiten
- (3) Lage batterij-indicator voor het hoofdtoestel
- (4) MIN/MAX waarde voor buiten
- (5) LIGHT knop
- (6) Luchtvochtigheid indicator binnen (in %)
- (7) Atmosferische veranderingsindicator
- (8) Ventilatie-indicator (venster)
- (9) Batterijniveau-indicator (buiten sensor)
- (10) Huidige tijd
- (11) AM/PM-informatie over de 12-uurs weergave van de tijd
- (12) Aanraakbediening a) MEM/ ▼ b) AL/SET (c) CH/▲
- (13) Sensorkanaal
- (14) Binnentemperatuur
- (15) MIN/MAX waarde voor binnenshuis
- (16) Vochtigheid binnen
- (17) Wandhanger
- (18) Uitklapbare standaard
- (19) Batterijcompartiment
- (20) Behuizing van het batterijcompartiment

Buiten sensor (Fig. 3)

- (21) Buitentemperatuur en -vochtigheid
- (23) Wandmontagehanger

- (24) CH schakelaar
- (25) Batterijcompartiment
- (26) Behuizing van het batterijcompartiment

VOOR JE BEGINT

BELANGRIJK!

1. Plaats de batterijen in de sensor voordat u dit doet voor het hoofdtoestel.
2. Plaats het hoofdtoestel zo dicht mogelijk bij de sensor.
3. Plaats de remote sensor en het hoofdtoestel binnen het effectieve zendbereik.

Vervang bij het vervangen van de batterijen altijd de batterijen in het hoofdtoestel en alle sensoren, vervang ze in de juiste volgorde, zodat de verbinding op afstand kan worden hersteld. Als slechts in één van de apparaten (de draadloze sensor) batterijen worden vervangen, kan het signaal niet correct worden ontvangen.

Merk op, dat het effectieve bereik sterk wordt beïnvloed door bouwmaterialen en de positie van de hoofd- en remote sensor. Door externe invloeden (verschillende RC-apparaten en andere storingsbronnen) kan de maximale afstand aanzienlijk worden gereduceerd. In dergelijke gevallen raden we aan om het hoofdtoestel en de draadloze sensor op andere plekken te plaatsen. Soms is het enige wat nodig is, is een verhuizing van een van deze onderdelen van een paar centimeter!

Hoewel de sensor weerbestendig is, moet deze uit de buurt van direct zonlicht, regen of sneeuw worden geplaatst.

POWER SUPPLY (KRACHTIGE STEUN)

Hoofdapparaat (weerstation)

1. Verwijder de deksel van het batterijcompartiment.
2. Plaats 3 batterijen (AAA formaat 1.5V) strikt volgens de aangegeven polariteit.
3. Plaats de klep van het batterijkvak weer terug.

Buiten sensor

1. Verwijder de deksel van het batterijcompartiment (26).
2. Zet de CH-schakelaar (24) in de stand (1-3) die overeenkomt met het kanaal dat voor de transmissie wordt gebruikt (kies kanaal 1 als er maar één sensor is aangesloten).
3. Plaats 2 batterijen (AAA formaat 1.5V) strikt volgens de aangegeven polariteit.
4. Plaats de klep van het batterijkvak weer terug.

AANDUIDING ZWAKKE BATTERIJ

Wanneer de batterijen moeten worden vervangen, wordt de respectieve indicator voor lege batterijen  voor het hoofdtoestel (3) of de buitensensor (9) weergegeven op het display van het hoofdtoestel.



MET BEHULP VAN TAFELSTANDAARD OF WANDMONTAGE

Het hoofdtoestel kan met de uitklapbare standaard (18) op een vlakke ondergrond (bijv. tafel) worden geplaatst.

De hoofdunit en de buitensensor kunnen aan de wand worden gemonteerd met behulp van de verzonken muurbevestigingshanger (17, 23).

WERKING

Ontvangen metingen

Zodra de batterijen in de buitensensor zijn geplaatst, zal deze beginnen met het verzenden van temperatuurmetingen met ongeveer 60 seconden interval. Zodra de batterijen in het hoofdtoestel zijn geplaatst, zal het gedurende 3-4 minuten naar een signaal van de draadloze sensor gaan zoeken. Na succesvolle ontvangst van het signaal wordt de buitentemperatuur op het hoofdtoestel weergegeven. Het hoofdtoestel zal automatisch zijn metingen om de 60 seconden bijwerken.

! OPMERKING!

Wanneer de buitentemperatuur boven of onder het meetbereik ligt, geeft het display HHH (hoog) of LLL (laag) weer.

Handmatige tijdstelling en andere instellingen

Ga als volgt te werk om handmatige instellingen uit te voeren:

1. Druk in de normale tijdmodus ongeveer 3 seconden op de CF/SET-knop (12b) om de instelmodus te openen. De in te stellen waarde knippert. Volgorde waarde-instellingen: uren > minuten > 12/24 uur > On/Off
2. Druk op MEM/▼ of CH/▲ om de uren voor de huidige tijd in te stellen.
3. Druk op CF/SET om naar de volgende instelling te gaan.
4. Druk op MEM/▼ of CH/▲ om de minuten voor de huidige tijd in te stellen.
5. Druk op CF/SET om naar de volgende instelling te gaan.
6. Druk op MEM/▼ of CH/▲ om de tijdmodus van 12 of 24 uur te selecteren.
7. Druk op CF/SET om naar de volgende instelling te gaan.
8. Druk op MEM/▼ of CH/▲ om te schakelen tussen ON of OF om de 24-uurs opslag van meetgegevens in of uit te schakelen.
9. Druk op CF/SET om de instellingen op te slaan en af te sluiten. Als er gedurende 20 seconden geen bediening is, wordt de bestaande instelling opgeslagen en keert het apparaat terug naar de normale weergavemodus.

! OPMERKING!

Bij het kiezen van ON voor 24 uur meetgegevensopslag worden alle opgeslagen MIN/MAX waarden voor temperatuur en luchtvochtigheid dagelijks om 0:00 uur gewist! Bij het kiezen van OFF worden de gegevens voor onbepaalde tijd opgeslagen totdat de batterij moet worden vervangen.

Temperatuur en vochtigheid

1. Zodra de batterijen zijn geplaatst, zal het hoofdtoestel de meetinformatie voor weergeven. Het hoofdtoestel zal de informatie van de draadloze sensor ongeveer 3-4 minuten voor het eerst weergeven nadat de stroomvoorziening tot stand is gebracht.
2. Druk op de CF/SET-touchbediening (12b) om de schermweergave om te schakelen tussen °C of °F. De weergave van het scherm verandert zowel voor de buitentemperatuur als voor de binnentemperatuur.

Luchtvochtigheid binnen (in %)

De binnenvochtigheidsindicator (6) geeft de volgende condities weer:

WET	NAT	Luchtvochtigheid binnenshuis tussen 66% en 95%
COMFORT	COMFORT	Luchtvochtigheid binnenshuis tussen 45% en 65%
DRY	DROOG	Luchtvochtigheid binnenshuis tussen 20% en 44%

! OPMERKING!

Lees het hoofdstuk "Ventilatie-indicator" voor meer informatie.

Max/Min gegevens over temperatuur en luchtvochtigheid

1. Druk meerdere malen op de aanraakbediening MEM/ ▼ (12a) om te wisselen tussen de waarden voor de huidige, minimale (MIN) en maximale (MAX) temperatuur en luchtvochtigheid. Het display verandert zowel voor de binnentemperatuur als voor de buitentemperatuur.
2. De MIN/MAX temperatuur- en vochtigheidswaarden worden automatisch geregistreerd.

! OPMERKING!

Afhankelijk van de geselecteerde type voor de opslag van de meetgegevens worden de MIN/MAX waarden gedurende 24 uur opgeslagen of totdat de batterijen moeten worden vervangen (Lees het hoofdstuk "Manuele tijdstelling en andere instellingen").

3. Druk gedurende ca. 3 seconden op MEM/ ▼ touch control om de MIN/MAX waarden handmatig te wissen.

Atmosferische verandering

Het apparaat gebruikt de meetgegevens om de absolute luchtvochtigheid te berekenen. De pictogrammen geven aan hoe de ventilatie het binnenklimaat zou beïnvloeden:



Vochtig. Verwachte stijging van de luchtvochtigheid met 5% of meer.



Constant. Verwachte stijging of daling van de luchtvochtigheid met maximaal 4%.



Droger. Verwachte daling van de luchtvochtigheid met 5% of meer.

! OPMERKING!

Lees het hoofdstuk "Ventilatie-indicator" voor meer informatie.

Ventilatie-indicator

De ventilatie-indicator (8) is gebaseerd op de informatie van de atmosferische verandering (7) en de binnenvochtigheidsindicator (6). Het wordt als volgt op het display weergegeven:



Ventilatie aanbevolen. Doe je raam open.



Geen ventilatie aanbevolen.

! OPMERKING!

Om ervoor te zorgen dat de ventilatie-indicator naar behoefte kan functioneren, moet de buitensensor buiten worden geplaatst, anders kan het resultaat niet goed worden berekend.

! BELANGRIJK!

Ramen moeten voor korte tijd (enkele minuten) wijd open staan voor een effectieve ventilatie. Indien mogelijk, open de ramen aan weerszijden van het appartement (volledige ventilatie).

Zelfs als ventilatie niet wordt aanbevolen door het weerstation vanwege de luchtvochtigheid, moet het appartement regelmatig worden geventileerd. Dit draagt bij aan de vermindering van verontreinigende stoffen en andere vluchtige stoffen in de kamerlucht.

Luchtvochtigheid Comfortniveau	Omringende verandering	Open venster	Venster sluiten
	  		
COMFORT	MEER DROOG, MEER NAT OF GEEN VERANDERING	uit	uit
DROOG	GEEN VERANDERING	uit	uit
DROOG	VOCHTIGER	aan	uit
DROOG	DROGER	uit	aan
NAT	GEEN VERANDERING	uit	uit
NAT	VOCHTIGER	uit	aan
NAT	DROGER	aan	uit

Hoofdapparaat signaalontvangstcontrole

Het zendbereik is ongeveer 50 meter vanaf de sensor naar het hoofdtoestel (in open ruimte). Het hoofdtoestel moet de temperatuur/vochtigheidsinformatie van de zender binnen 3-4 minuten na de installatie ontvangen.

Als het hoofdtoestel niet binnen 3-4 minuten na de installatie informatie van de zender ontvangt, controleer dan de volgende stappen:

1. Houd de CH/▲-aanraakknop (12c) ongeveer 2-3 seconden ingedrukt om de ontvangst van de zender opnieuw te starten; de gegevens worden normaal gesproken binnen 3 minuten ontvangen.
2. Als de eerste stap geen gewenste oplossing oplevert, verwijder dan de batterijen en plaats ze opnieuw (hardware reset).

Zorg er tegelijkertijd voor dat u het volgende in acht neemt:

1. Het hoofdtoestel en de zender moeten minstens 5 tot 6 meter verwijderd zijn van storende bronnen, zoals computermontoren of TV-toestellen.
2. Het hoofdtoestel mag niet in de buurt van metalen kozijnen staan.



3. Gebruik geen andere elektrische producten, zoals koptelefoons of luidsprekers, die op dezelfde signaalfrequentie (433 MHz) werken.
4. Elektrische apparaten die op dezelfde signaalfrequentie werken, kunnen ook storingen veroorzaken. Dit kan ook apparaten omvatten die in de buurt worden gebruikt.

Instelling van het kanaal van het hoofdtoestel

1. Het hoofdtoestel kan met maximaal 3 zenders worden aangesloten.
2. Druk op de toetsen CH/▲ (12c) om te wisselen tussen de displays van elk kanaal. Het hoofdtoestel zal de informatie van de corresponderende zender weergeven. Wanneer het symbool  in de buurt van de kanaalinformatie wordt weergegeven, wordt de automatische displayrotatie geactiveerd. Het display wisselt om de 10 seconden tussen de informatie van de aangesloten draadloze sensoren.

! OPMERKING!

De functie om de kanalen te wijzigen door op de CH-toets te drukken kan alleen worden gebruikt als er meer dan één draadloze sensor is aangesloten op het hoofdtoestel. Anders is deze functie uitgeschakeld.

Achtergrondverlichting

Druk op de LIGHT knop (5) om de achtergrond in te schakelen. Het wordt na ca. 5 seconden automatisch uitgeschakeld.

Sensor functie

1. Zet de CH-schakelaar (24) in de stand (1-3) die overeenkomt met het kanaal dat voor de transmissie wordt gebruikt (kies kanaal 1 als er slechts één buitensensor is aangesloten). Als u meer dan één buitensensor met de hoofddunit wilt verbinden, moeten voor elke sensor verschillende kanalen worden geselecteerd.
2. Zodra het weerstation radiosignalen van de sensoren ontvangt, worden de wisselende temperatuurwaarden van de verschillende kanalen om de 1-2 minuten op het weerstation geüpdatet.

PROBLEEMOPLOSSING

Signaalverbreking

Als zonder duidelijke redenen de weergave van de buitentemperatuur niet wordt weergegeven, controleer dan het volgende:

1. De buitensensor is nog steeds op zijn plaats.
2. De batterijen van zowel de sensor als het hoofdtoestel zijn niet leeg. Vervang de batterijen indien nodig door nieuwe.

! OPMERKING!

Wanneer de temperatuur onder het vriespunt daalt, kunnen de batterijen van de buitensensor ook bevroren en worden hun spanning en levensduur verlaagd.

3. Beide apparaten zijn binnen de ontvangstruimte geplaatst en de ontvangstruimte is vrij van storingsbronnen en obstakels. Verklein indien nodig de afstand tussen de apparaten.

Transmissie botsing

Signalen van andere huishoudelijke apparaten, zoals deurbellen, beveiligings- en toegangscontrolesystemen in huis en andere huishoudelijke apparaten, kunnen interfereren met de signalen van dit product en tijdelijke storingen in de ontvangst veroorzaken. Dit is normaal en heeft geen invloed op de algemene prestaties van het product. De verzending en ontvangst van de temperatuurmetingen wordt hervat zodra de storing minder wordt.

TECHNISCHE GEGEVENS

Meting

Temperatuursramp binnen/buiten: -9 tot 50° C / -40 tot 60° C

Vochtigheidsbereik: 20% tot 95%

Transmissie

Zendbereik: 50m (in vrije ruimte)

Transmissiefrequentie 433 MHz

Maximaal zendvermogen: <10mW

Stroomvoorziening

Hoofdeenheid: 3x AAA/LR03 1,5V batterijen

Draadloze sensor: 2x AAA/LR03 1,5V batterijen

OPTIONELE TOEGANG

Thermo-hygrosensor, Art. Nr. 7009985

beschikbaar op www.bresser.de

REINIGING EN ONDERHOUD

Voordat u het apparaat reinigt, moet u het loskoppelen van de stroomtoevoer (verwijder de batterijen)! Gebruik alleen een droge doek om de buitenkant van het apparaat schoon te maken. Gebruik geen reinigingsvloeistof om schade aan de elektronica te voorkomen.



VERWIJDERING



Gooi het verpakkingsmateriaal op de juiste wijze weg, afhankelijk van het soort materiaal, zoals papier of karton. Neem contact op met uw plaatselijke afvalverwijderingsservice of de milieutoriteit voor informatie over de juiste verwijdering.



Gooi elektronische apparaten niet bij het huisvuil!

Volgens de richtlijn 2012/19/EG van het Europees Parlement betreffende afgedankte elektrische en elektronische apparatuur en de aanpassing daarvan aan de Duitse wetgeving, moeten gebruikte elektronische apparaten gescheiden worden ingezameld en op een milieuvriendelijke manier worden gerecycled.



In overeenstemming met de voorschriften voor batterijen en oplaadbare batterijen is het uitdrukkelijk verboden deze bij het normale huisvuil te deponeren. Zorg ervoor dat u uw gebruikte batterijen volgens de wettelijke voorschriften weggooit - bij een plaatselijk inzamelpunt of in de detailhandel. Verwijdering in huishoudelijk afval is in strijd met de batterijrichtlijn. Batterijen die giftige stoffen bevatten, zijn gemarkeerd met een teken en een chemisch symbool. "Cd" = cadmium, "Hg" = mercury, "Pb" = lead.

EG-VERKLARING VAN OVEREENSTEMMING

Hierbij verklaart Bresser GmbH dat het apparaattype met artikelnummer: 7007402 is in overeenstemming met de richtlijn: 2014/53/EU. De volledige tekst van de EU-conformiteitsverklaring is te vinden op het volgende internetadres: http://www.bresser.de/download/7007402/CE/7007402_CE.pdf

GARANTIE & SERVICE

De reguliere garantieperiode is 2 jaar en gaat in op de dag van aankoop. U kunt de volledige garantievoorwaarden en de details van onze diensten raadplegen op www.bresser.de/warranty_terms.

Service

DE AT CH BE

Bei Fragen zum Produkt und eventuellen Reklamationen nehmen Sie bitte zunächst mit dem Service-Center Kontakt auf, vorzugsweise per E-Mail.

E-Mail: service@bresser.de
Telefon*: +49 28 72 80 74 210

BRESSER GmbH
Kundenservice
Gutenbergstr. 2
46414 Rhede
Deutschland

*Lokale Rufnummer in Deutschland (Die Höhe der Gebühren je Telefonat ist abhängig vom Tarif Ihres Telefonanbieters); Anrufe aus dem Ausland sind mit höheren Kosten verbunden.

GB IE

Please contact the service centre first for any questions regarding the product or claims, preferably by e-mail.

e-mail: service@bresseruk.com
Telephone*: +44 1342 837 098

BRESSER UK Ltd
Bresser UK Ltd.
Suite G3, Eden House
Enterprise Way
Edenbridge, Kent TN8 6HF
United Kingdom

*Number charged at local rates in the UK (the amount you will be charged per phone call will depend on the tariff of your phone provider); calls from abroad will involve higher costs.

FR BE

Si vous avez des questions concernant ce produit ou en cas de réclamations, veuillez prendre contact avec notre centre de services (de préférence via e-mail).

e-mail: sav@bresser.fr
Téléphone*: 00 800 6343 7000

BRESSER France SARL
Pôle d'Activités de Nicopolis
260, rue des Romarins
83170 Brignoles
France

*Prix d'un appel local depuis la France ou Belgique

NL BE

Als u met betrekking tot het product vragen of eventuele klachten heeft kunt u contact opnemen met het service centrum (bij voorkeur per e-mail).

e-mail: info@folux.nl
Téléfono*: +31 528 23 24 76

Folux B.V.
Smirnofstraat 8
7903 AX Hoogeveen
Nederlands

*Het telefoonnummer wordt in het Nederland tegen lokaal tarief in rekening gebracht. Het bedrag dat u per gesprek in rekening gebracht zal worden, is afhankelijk van het tarief van uw telefoon provider; gesprekken vanuit het buitenland zullen hogere kosten met zich meebrengen.

ES PT

Si desea formular alguna pregunta sobre el producto o alguna eventual reclamación, le rogamos que se ponga en contacto con el centro de servicio técnico (de preferencia por e-mail).

e-mail: servicio.iberia@bresser-iberia.es
es
Téléfono*: +34 91 67972 69

BRESSER Iberia SLU
c/Valdemorillo, 1 Nave B
P.I. Ventorro del cano
28925 Alcorcón Madrid
España

*Número local de España (el importe de cada llamada telefónica dependen de las tarifas de los distribuidores); Las llamadas des del extranjero están ligadas a costes suplementarios.



Bresser GmbH
Gutenbergstraße 2
46414 Rhede · Germany
www.bresser.de

   @BresserEurope

 **BRESSER**

Bresser UK Ltd.
Suite 3G, Eden House
Enterprise Way
Edenbridge, Kent TN8 6HF
Great Britain

Errors and technical changes reserved. · Fouten en technische wijzigingen voorbehouden.
Irrtümer und technische Änderungen vorbehalten.
Manual_7007402_Thermo-Hygrometer-VentAir_en-de-fr-es-it-nl_BRESSER_v052024a